

PAYS DE LA LOIRE
MADE IN FRANCE

FENÊTRES PVC / ALUMINIUM / ACIER / BOIS

Créons sur-mesure votre cadre de vie

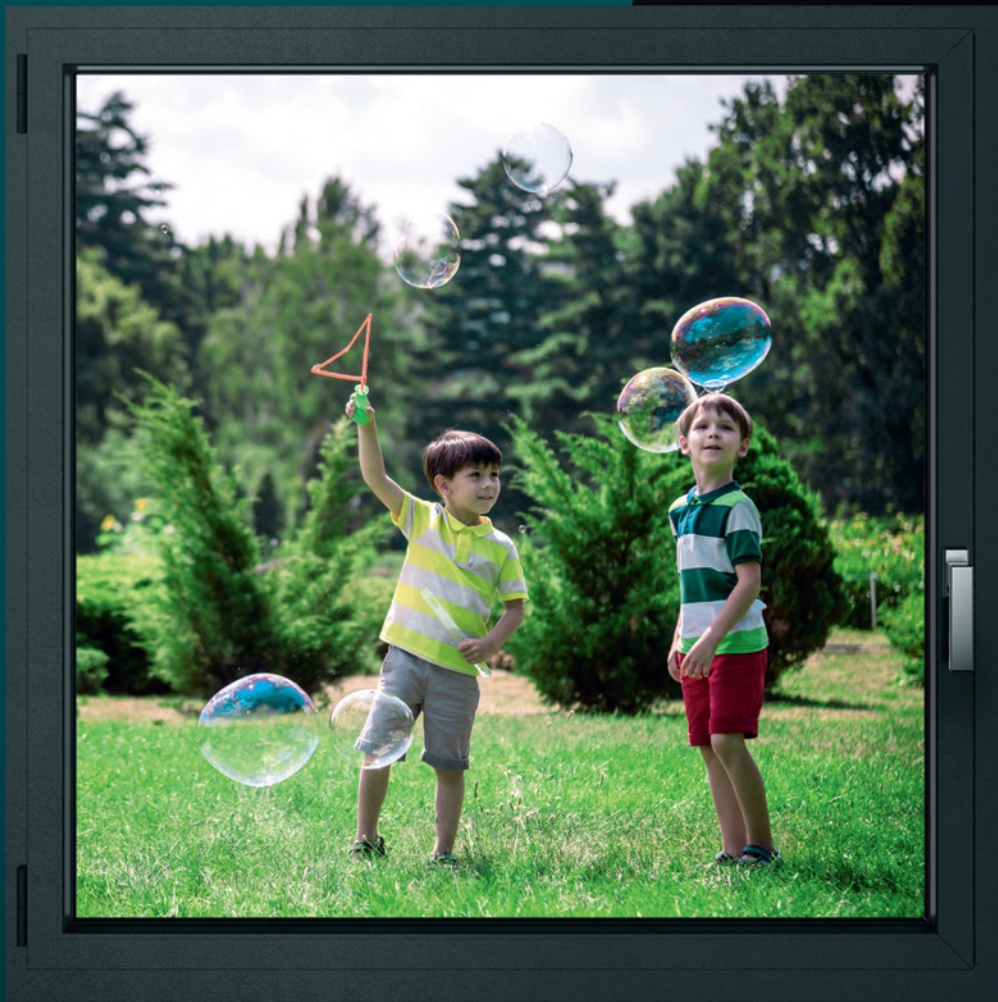

JANNEAU
menuisier créateur



UNE MARQUE DU GROUPE JANNEAU



FENÊTRES PVC / ALUMINIUM / ACIER / BOIS

Créons sur-mesure votre cadre de vie

Une fenêtre c'est un cadre, comme celui d'une photo. Depuis 1973, le Groupe JANNEAU conçoit des menuiseries sur-mesure pour vous aider à créer vos plus beaux cadres de vie.

Le réseau Janneau Menuisier Créateur regroupe des professionnels partageant le savoir-faire, les valeurs et les exigences du groupe JANNEAU, fabricant français de fenêtres et portes.

Notre métier : un conseil personnalisé, des mètres précis et une pose dans les règles de l'art.

Si JANNEAU nous a choisis, c'est parce que nous sommes animés par le même engagement, votre satisfaction.

Plus d'informations sur janneau.com



Sommaire

1 /// Choisir le réseau Janneau Menuisier Créateur

- 8 - JANNEAU, une âme d'artisan
- 10 - À vos côtés à chaque étape de votre projet

2 /// Votre guide pratique

- 14 - Des fenêtres sur-mesure oui, mais lesquelles ?
- 18 - Quels pouvoirs ont mes fenêtres ?
- 20 - Quel vitrage choisir ?
- 24 - Pourquoi choisir la domotique ?
- 26 - Effraction, comment me protéger ?

3 /// Fenêtres PVC

- 30 - Littoral.J
- 40 - Antalis

4 /// Fenêtres Aluminium

- 50 - Estival Évolution
- 62 - Ceres

5 /// Fenêtres Acier

- 70 - RP Finline

6 /// Fenêtres Bois

- 78 - Tradi
- 84 - Montaigne

7 /// Accessoires et portes

- 92 - Poignées, portes serrure, cache-fiches, boutons ogives, crémones décoratives
- 94 - Les vitrages décoratifs, les grilles de ventilation, les petits bois
- 96 - Les volets roulants intégrés
- 98 - Les portes d'entrée

8 /// Entretien et garanties

- 100 - Entretien et garanties



1 / Choisir le réseau Janneau Menuisier Créateur

*“Nos Menuisiers Créateurs
ont toujours su garder
leur âme d’artisan”*



PAYS DE LA LOIRE
MADE IN FRANCE



Siège de l'entreprise - Le Loroux-Bottereau (Pays de la Loire)

CHOISIR LE RÉSEAU JANNEAU MENUISIER CRÉATEUR

JANNEAU, une âme d'artisan.

En 1973, lorsqu'il fonde son entreprise, Henri JANNEAU met en oeuvre une vision de l'artisanat tournée vers l'avenir et sans concession sur le savoir-faire du métier. Son projet se construit jour après jour en s'appuyant sur une fabrication 100% française. Grâce à sa passion pour la menuiserie, le petit atelier situé au cœur de la région nantaise grandit pour devenir un acteur majeur sur tout le territoire.

En effet, c'est bien l'exigence de la qualité qui fait le succès de l'entreprise familiale JANNEAU depuis 50 ans. En alliant un savoir-faire artisanal à la performance des procédés industriels, nos menuisiers produisent des produits de grande qualité en les dotant des meilleures technologies actuelles. Qu'elles soient en PVC, Aluminium, Acier ou Bois, les fenêtres et portes JANNEAU sont fabriquées en France et répondent toutes aux critères rigoureux des différents labels et normes en vigueur.

Avec 100 000 menuiseries réalisées par an, 7 unités de production et plus de 115 points de vente, les femmes et les hommes qui font JANNEAU n'oublient pas pour autant leur âme d'artisan. Votre patrimoine est unique, nos Menuisiers Créateurs sont toujours à votre écoute pour mieux le valoriser. De la conception à la pose, ils placent toute leur expertise à l'intérieur de votre projet avec des produits durables et made in France.



“Nous sommes unis par une vision commune de notre métier, mettant en avant les techniques industrielles de pointe au service du respect d'un savoir-faire artisanal.”

Henri JANNEAU
Président

CHOISIR LE RÉSEAU JANNEAU MENUISIER CRÉATEUR

À vos côtés à chaque étape de votre projet.

Votre cadre de vie ne ressemble à nul autre ! Alors, pour mener à bien votre projet, votre Menuisier Créateur Janneau vous accompagne afin de vous offrir la solution qui s'adapte à vos besoins et vos envies. Durable, performante et sur-mesure, celle-ci épouse les contours de vos ouvertures à la perfection.

L'expertise de votre Menuisier Créateur

L'installation de vos menuiseries est toujours effectuée par une équipe de professionnels expérimentés.

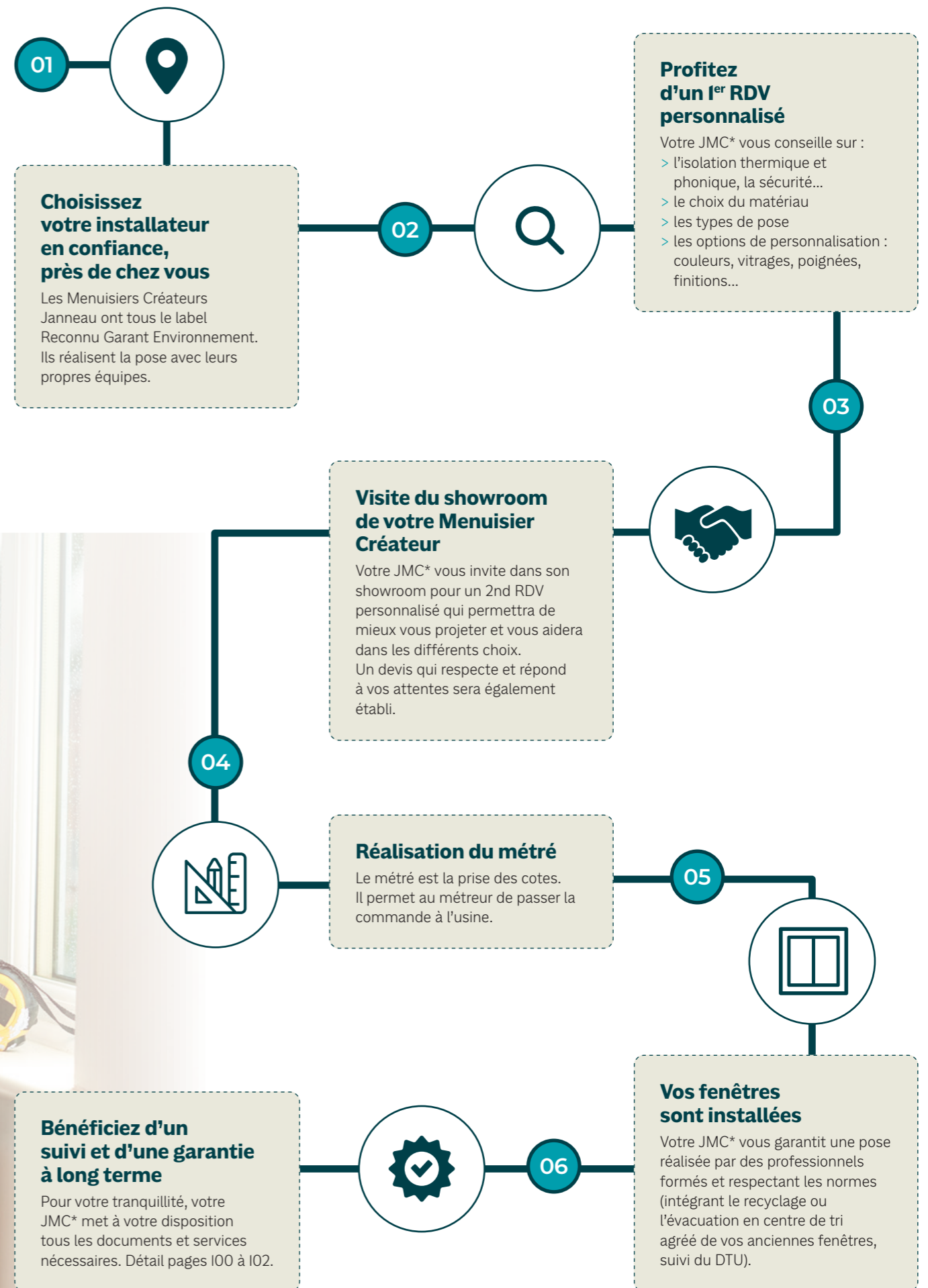



2 / Votre guide pratique

*Normes, matières, vitrages,
isolation, domotique, sécurité...
Ces pages vous aideront.*



Des fenêtres sur-mesure oui, mais lesquelles ?

Que ce soit pour ses propriétés ou son esthétique, le matériau de votre future fenêtre JANNEAU est à choisir en fonction de vos attentes, autant que de vos envies. Voici quelques conseils pour vous aider à créer votre plus beau cadre de vie.

1 / Les différents types de matériaux



Le PVC

Isolant, solide, imputrescible et inaltérable, il est plébiscité en rénovation et son entretien est minimum. Il est proposé avec un large choix de couleurs et présente des imitations bois très réussies. JANNEAU a récemment investi dans une nouvelle technologie d'assemblage qui offre une finition incomparable dans les angles (voir page 39).



L'aluminium

Robuste et rigide, ce métal supporte de grandes surfaces vitrées, ce qui favorise son utilisation en grandes baies coulissantes et portes-fenêtres. Facile d'entretien, il offre une bonne isolation thermique et se décline dans une grande variété de couleurs et d'aspects. La bicolouration (couleur intérieure différente de la couleur extérieure) connaît notamment un grand succès.

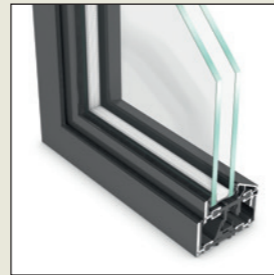

L'acier

Conjugué finesse et rigidité. La surface visible des profilés étant réduite, cela laisse une large place aux surfaces vitrées. Ce matériau permet de très grandes dimensions, supérieures aux fenêtres bois, PVC ou aluminium.



Le bois

S'adapte à tous les styles. C'est lui que l'on privilégie dans l'habitat ancien et d'importants progrès en ont fait un produit performant. Les traitements (anti-tanique, fongicide et hydrofuge) et les nouvelles technologies de finition peinture (monocoloration et bicolouration) lors de la fabrication des fenêtres et portes lui garantissent durabilité et stabilité.

2 / Les types d'ouvertures

JANNEAU fabrique des fenêtres et des portes sur-mesure dans les 4 matériaux*. Ainsi, nous pouvons nous adapter à tous vos types d'ouverture.

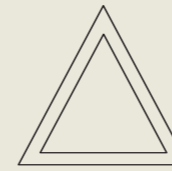

Triangle



Trapèze

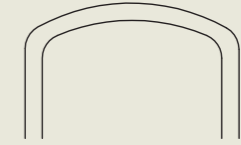

Anse de panier



Fenêtre plein cintre



Cintre surbaissé

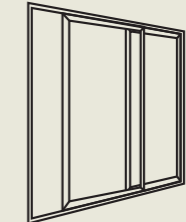

Baie vitrée coulissante et à galandage

*Toutes les formes ne sont pas disponibles dans tous les matériaux, renseignez-vous auprès de votre Menuisier Créateur.

3 / Les plus JANNEAU



Aérez votre intérieur en toute tranquillité

Toutes les fenêtres sont disponibles avec la fonction oscillo-battant*. La fenêtre se maintient en position entrouverte. Vous aérez en toute sécurité lorsque vous avez des enfants en bas âge par exemple. Il existe aussi la fonctionnalité entrebâilleur, qui permet de bloquer la porte-fenêtre ou la fenêtre avec une faible ouverture.

*Sous réserve limites dimensionnelles.



Garantissez l'accès aux personnes à mobilité réduite

Le seuil aluminium à rupture de pont thermique facilite le passage (hauteur 2 cm) et assure l'isolation de la totalité du dormant de la menuiserie. Disponible en PVC, aluminium, acier et bois.



Profitez de l'ouverture facile des fenêtres 2 vantaux

Grâce à la crémonne semi-fixe, vos fenêtres 2 vantaux s'ouvrent sans effort. Cette fonctionnalité est proposée de base à partir d'une hauteur de 1 800 mm et peut être en option pour les autres dimensions.

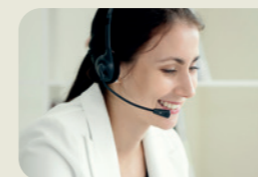

Besoin d'un conseil personnalisé ?

Nos conseillers JANNEAU sont à votre écoute au 0 809 54 00 40

Du lundi au vendredi de 9h00 à 12h30 et de 13h30 à 18h00 (prix appel local)



4 / Quel type de pose ?

Pour la rénovation ou le neuf, la pose de votre nouvelle fenêtre est réalisée de manière différente.

Rénovation avec conservation des dormants existants

S'il est en bon état et bien scellé à la maçonnerie, votre Menuisier Créateur peut conserver tout ou partie du dormant. À noter que ce type de pose implique une perte de lumière naturelle dans votre habitation. Au besoin, il remplace partiellement cette structure interne, notamment la partie basse. Ensuite, le nouveau dormant est ajusté, fixé et étanché sur l'ancien.

Rénovation avec dépose totale

L'ancienne menuiserie est totalement retirée, l'ouvrant comme le dormant. Cependant, cela peut nécessiter des travaux complémentaires (raccord de plâtre, nouveau revêtement de mur...). Notre solution de dépose totale avec dormant rénovation permet de les limiter.

La pose en neuf

Ici, aucune contrainte ! Les fenêtres JANNEAU s'adaptent parfaitement aux constructions neuves. Votre Menuisier Créateur vous accompagne pour personnaliser et choisir les options complémentaires.

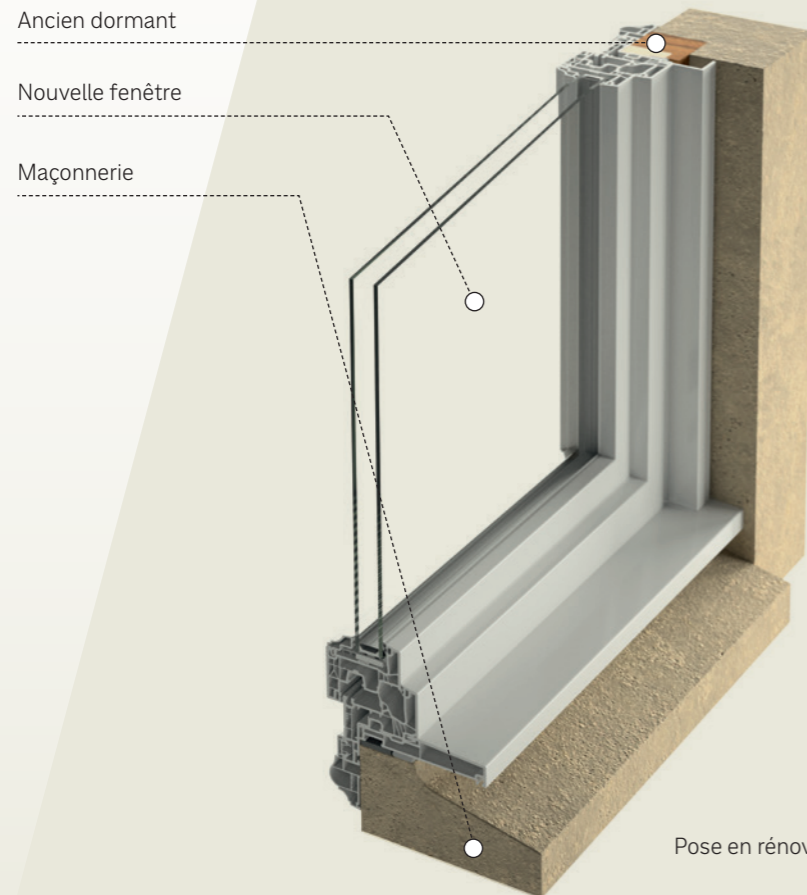

Pose en rénovation avec dépose de l'appui bois

5 / Quelles certifications ?

Pour vous garantir les performances et la pérennité de vos fenêtres, celles-ci répondent à des normes strictes selon les matériaux.

> Pour tous les matériaux

CE Le marquage CE est une autorisation de mise sur le marché qui atteste de la qualité, de la performance et de la conformité des produits.



La certification CEKAL garantit 10 ans la qualité et l'étanchéité des vitrages isolants (double ou triple).



Personne à Mobilité Réduite. Favorise l'accessibilité aux personnes handicapées et le franchissement de niveau.

JANNEAU Menuiseries est titulaire d'un contrat de responsabilité Civile Décennale des professionnels fabricants assimilés concernant les éléments fabriqués dans ses usines. Garantie décennale selon la loi 78.12 du 4 janvier 1978.

> Pour le PVC / Littoral.J



Droit d'usage des marques NF FENETRES PVC, CERTIFIE CSTB CERTIFIE et ACOTHERM qui attestent la conformité des produits suivant le référentiel de certification en vigueur NF220-EP5. N° certificat : 269-176
Certificat Bloc Baies : 269-69



Air, eau, vent

Ce classement permet d'évaluer les performances d'une fenêtre: étanchéité à l'air, à l'eau et résistance au vent. Nos menuiseries sont soumises à différents tests réguliers et normalisés.
Littoral.J = A*4 - E*9A - V*A3



DTA 6/16-2334. Gamme validée par le CSTB: performances vérifiées en conception et durabilité conformes aux exigences du DTU 36.5.



Information sur le niveau d'émission de substances volatiles dans l'air intérieur, présentant un risque de toxicité par inhalation, sur une échelle de classe allant de A+ (très faibles émissions) à C (fortes émissions).



Certification française obtenue après un audit qui atteste d'un degré de retard à l'effraction.
Finition galbée
A2P RI : 21.42.62 // A2P R2 : 21.44.62 // A2P CRIN : 21.48.62
Finition plate
A2P RI : 21.43.62 // A2P R2 : 21.45.62 // A2P CRIN : 21.49.62

> Pour le PVC / Antalis



Droit d'usage des marques NF FENETRES PVC, CERTIFIE CSTB CERTIFIE et ACOTHERM qui attestent la conformité des produits suivant le référentiel de certification en vigueur NF220-EP5. N° certificat : 269-125



Air, eau, vent

Ce classement permet d'évaluer les performances d'une fenêtre: étanchéité à l'air, à l'eau et résistance au vent. Nos menuiseries sont soumises à différents tests réguliers et normalisés.
Antalis = A*4 - E*7B - V*A2



DTA 6/16-2335. Gamme validée par le CSTB: performances vérifiées en conception et durabilité conformes aux exigences du DTU 36.5.

> Pour l'aluminium



Droit d'usage de la marque QB Profilés aluminium RPT certifiée par le CSTB et qui atteste de la conformité des dormants suivant le référentiel de certification en vigueur QB49. N° certificat : 041-532



Air, eau, vent

Ce classement permet d'évaluer les performances d'une fenêtre: étanchéité à l'air, à l'eau et résistance au vent. Nos menuiseries sont soumises à différents tests réguliers et normalisés.
Estival Coulissants (bi-rails) = A*3 - E*6B - V*A3
Estival Fenêtres à frappe = A*4 - E*6B - V*C2
Ceres Coulissant = A*3 - E*6B - V*A3



LABEL fenetrealu est une démarche qualité pour les menuiseries aluminium, appliquée à la production de nos fenêtres et portes.



Gamme validée par le CSTB:
- Estival évolution fenêtres à frappe: performances vérifiées en conception et durabilité conformes aux exigences du DTA 6/16 2338
- Ceres coulissant: performances vérifiées en conception et durabilité conformes aux exigences du DTA 6/14 2221



JANNEAU s'engage à respecter les règles d'utilisation de la marque QualiMarine. Certificat n° QMP-I203



Démarche d'amélioration continue qui permet d'optimiser l'empreinte carbone de l'aluminium. La gamme Ceres répond aux exigences de la démarche Alu+C.

> Pour l'acier



Air, eau, vent

Ce classement permet d'évaluer les performances d'une fenêtre: étanchéité à l'air, à l'eau et résistance au vent. Nos menuiseries sont soumises à différents tests réguliers et normalisés.
RP Fineline: résistance à la charge au vent: <=C3 / B3, perméabilité à l'air: <=3, étanchéité: <=4A, résistance aux chocs: I, isolation thermique: Uf >= 1.7 W/m²K



Géré en France par l'association Afta.P, QualiSteelcoat définit les bonnes pratiques de mise en peinture en respect des normes en vigueur, en peintures liquide ou poudre, sur l'acier brut ou revêtu de zinc.



La marque des menuisiers Acier Feu

> Pour le bois



Tradi: Droit d'usage des marques NF FENETRES BOIS qui attestent de la conformité des produits suivant le référentiel de certification en vigueur NF297. N° de certificat : 297.21.034



Air, eau, vent

Ce classement permet d'évaluer les performances d'une fenêtre: étanchéité à l'air, à l'eau et résistance au vent. Nos menuiseries sont soumises à différents tests réguliers et normalisés.
Tradi A*4 - E*7B - V*A3 (PV n°403/21/0385)
Montaigne A*4 - E*7B - V*A3

> Certification de votre Menuisier Créateur



Tous les Menuisiers Créateurs Janneau sont RGE. La certification RGE est un gage de qualité permettant d'identifier un professionnel qualifié en matière de travaux de rénovation énergétique. Le bénéfice du crédit d'impôt est conditionné à la réalisation des travaux par une entreprise certifiée RGE (selon la loi de finances en vigueur).



Quels pouvoirs ont mes fenêtres ?

Vous voulez en savoir plus sur les performances de vos menuiseries ? Ces quelques définitions peuvent vous aider à vous repérer entre les différents modèles et à faire le bon choix.

L'isolation thermique Uw

C'est l'indice qui évalue la capacité de votre menuiserie à conserver la température intérieure. Plus l'indice est bas, meilleure est la performance thermique. Une fenêtre dont le Uw est inférieur ou égal à 1 se rapproche d'un mur isolé.

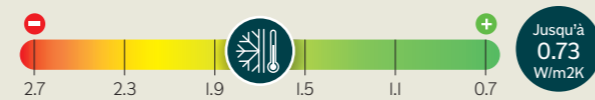

L'isolation phonique Rw

Ce coefficient mesure l'isolation acoustique de la fenêtre. Il s'exprime en décibels (dB). Plus il est élevé, meilleure est l'atténuation et plus la performance acoustique de la fenêtre est bonne.

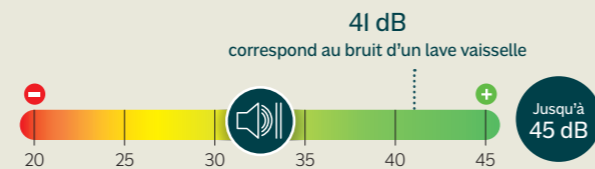

Résistance aux intempéries

Le classement AEV permet de définir les performances de vos fenêtres en termes de résistance aux éléments que sont l'air (A), l'eau (E) et le vent (V).

> A : indicateur de perméabilité à l'air

L'air est noté de 1 à 4, 4 étant le meilleur résultat.

> E : indicateur d'étanchéité à l'eau

L'indice E est accompagné de la lettre A, si la fenêtre a été exposée dans sa totalité. S'il est suivi par la lettre B, seule la partie inférieure de la fenêtre a été testée, dans ce cas on considère que la fenêtre est installée sous une avancée de toit.

> V : indicateur de résistance au vent qui est notée selon 2 critères. La résistance à la pression notée de 1 (faible) à 5 (forte) et la déformation de la fenêtre notée de A (faible) à C (très faible).





Quel vitrage choisir ?

Selon vos besoins, votre Menuisier Créateur Janneau vous propose de profiter de multiples performances.

De quelles innovations avez-vous besoin ?

Quelles que soient vos attentes, il est important de définir vos priorités. Avec votre Menuisier Créateur, vous pouvez choisir les options qui vous intéressent en toute simplicité.



/ Plus de luminosité avec le pack Confort

Vous allumez la lumière même en plein jour ?

Préférez la transparence du vitrage ECLAZ. Grâce à elle, cela revient à agrandir votre ouverture de +10% ! Et en matière de performance thermique, c'est le premier double vitrage plus efficace qu'un triple.

Pour découvrir les innovations en vidéo, flashez ces codes



/ Plus d'isolation thermique avec le pack 4 saisons

Vous subissez les variations des températures extérieures dans votre logement ?

Réalisez des économies d'énergie toute l'année ! En été, votre fenêtre bloque 2/3 de la chaleur du soleil et réduit la température jusqu'à 5°C. En hiver, vous profitez d'une isolation optimale.



/ Moins de nuisances avec le pack Silence

Vous souffrez du bruit de la circulation ou du voisinage ?

Avec ce vitrage, vous profitez d'un confort acoustique maximal en divisant par deux le bruit ressenti. De plus, il bénéficie des avantages du pack Sécurité.



Comprendre la composition d'un vitrage

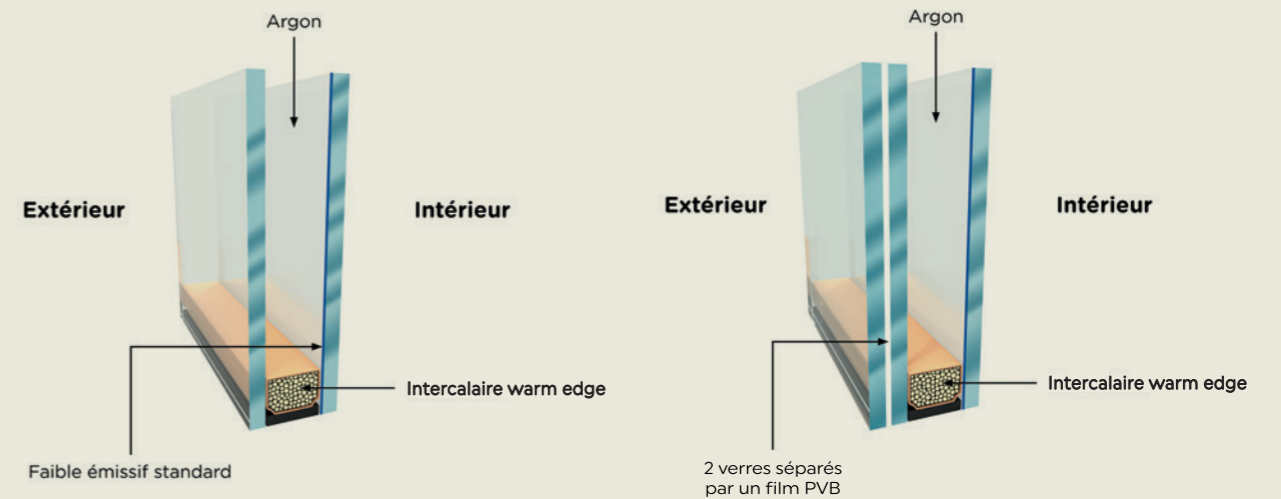

Vitrage standard

Le double vitrage standard est composé de 2 verres de 4mm d'épaisseur joints par un intercalaire warm edge isolant (empêche la condensation). L'ensemble emprisonne un gaz argon qui renforce les propriétés d'isolation thermique en limitant les mouvements d'air à l'intérieur du vitrage.

Vitrage spécifique

Selon les besoins spécifiques, votre vitrage peut être feuilleté pour renforcer la sécurité anti effraction et/ou lutter contre les nuisances sonores. Les épaisseurs varient en fonction des performances désirées.

Il existe un intercalaire encore plus isolant que l'intercalaire warm edge : le SWISSPACER Ultimate.



/ Plus de sérénité avec le pack Sécurité

Vos ouvertures sont faciles d'accès ?

Profitez d'une protection optimale contre les intrusions, même avec une grande surface vitrée. Votre fenêtre bénéficie d'un retardateur d'effraction et se fissure à la manière d'un pare-brise après plusieurs impacts répétés. En plus de prévenir les risques de blessures pour vos enfants, elle bloque 99% des UV et évite la décoloration.

Pour découvrir les innovations en vidéo, flashez ces codes



/ Plus de tranquillité avec le pack Intimité

Votre intérieur est exposé à la vue des passants ?

Avec cette occultation fine et moderne, votre salle de bain, vos vis-à-vis ou votre entrée sont préservés des regards extérieurs de jour comme de nuit, sans bloquer la lumière naturelle.



Nos packs vitrages peuvent être cumulables. En fonction de vos fenêtres, de vos pièces de vie et de vos besoins, faites le choix d'un pack vitrage différent !



Besoin d'un conseil personnalisé ?

Nos conseillers JANNEAU sont à votre écoute au 0 809 54 00 40

Du lundi au vendredi de 9h00 à 12h30 et de 13h30 à 18h00 (prix appel local)

Pack	Gamme	Vitrage	Acoustique RW (C;Ctr)	Thermique (Ug)	Solaire (Sg)	Transmission lumineuse (TI)
De base	PVC Littoral.J, Antalis et Aluminium Estival Evolution, Ceres	4-20-4	33 (-1;-5)	1,1	0,65	82%
	Aluminium Ceres, Acier RP Finition	4-16-4	31 (-1;-4)	1,1	0,65	82%
	Bois option ouvrant épaissi	4-20-8	36 (-2;-5)	1,1	0,63	80%
	Bois	4-18-4	30 (-1;-5)	1,1	0,65	82%
Confort	PVC Littoral.J, Antalis et Aluminium Estival Evolution, Ceres	4 ECLAZ-20-4	33 (-1;-5)	1,1	0,71	83%
	Aluminium Ceres, Acier RP Finition	4 ECLAZ-16-4	31 (-1;-4)	1,1	0,71	83%
	Bois option ouvrant épaissi	4 ECLAZ-20-8	36 (-2;-5)	1,1	0,68	82%
	Bois	4 ECLAZ-18-4	30 (-1;-5)	1,1	0,71	83%
4 saisons	PVC Littoral.J, Antalis et Aluminium Estival Evolution, Ceres	4-20-4 contrôle solaire	33 (-1;-5)	1,1	0,39	71%
	Aluminium Ceres, Acier RP Finition	4-16-4 contrôle solaire	31 (-1;-4)	1,1	0,38	72%
	Bois option ouvrant épaissi	4-24-4 contrôle solaire	33 (-1;-5)	1,1	0,39	71%
	Bois	4-18-4 contrôle solaire	30 (-1;-5)	1,1	0,39	71%
Sécurité	PVC Littoral.J, Antalis et Aluminium Estival Evolution, Aluminium Ceres, Acier RP Finition	44.2-16-4 ECLAZ	37 (-2;-6)	1,1	0,66	82%
	Bois option ouvrant épaissi	44.2-20-4 ECLAZ	36 (-2;-6)	1,1	0,66	82%
	Bois	44.2-14-4 ECLAZ	35 (-1;-5)	1,1	0,66	82%
Sécurité+	PVC Littoral.J, Antalis et Aluminium Estival Evolution, Aluminium Ceres, Acier RP Finition	44.6-14-4 ECLAZ	36 (-2;-6)	1,1	0,66	82%
	Bois option ouvrant épaissi	44.6-18-4 ECLAZ	37 (-2;-6)	1,1	0,66	82%
	Bois	44.6-14-4 ECLAZ	36 (-2;-5)	1,2	0,66	82%
Silence	PVC Littoral.J, Antalis et Aluminium Estival Evolution, Aluminium Ceres, Acier RP Finition	44.2 SILENCE-16-4 ECLAZ	39 (-1;-6)	1,1	0,66	82%
	Bois option ouvrant épaissi	44.2 SILENCE-20-4 ECLAZ	39 (-3;-7)	1,1	0,66	82%
	Bois	44.2 SILENCE-14-4 ECLAZ	39 (-2;-6)	1,1	0,66	82%
Intimité	PVC Littoral.J, Antalis et Aluminium Estival Evolution, Ceres	4 PIXARENA-20-4	33 (-1;-5)	1,1	0,61	78%
		4 SATINOVO-20-4	33 (-1;-5)	1,1	0,63	80%
	Aluminium Ceres, Acier RP Finition	4 PIXARENA-16-4	31 (-1;-4)	1,1	0,61	82%
		4 SATINOVO-16-4	31 (-1;-4)	1,1	0,65	82%
	Bois option ouvrant épaissi	4 PIXARENA-24-4	31 (-2;-6)	1,2	0,65	78%
		4 SATINOVO-24-4	31 (-2;-6)	1,2	0,63	80%
	Bois	4 PIXARENA-18-4	30 (-1;-5)	1,1	0,61	78%
		4 SATINOVO-18-4	30 (-1;-5)	1,1	0,63	80%

Les compositions de vitrage sont indiquées en commençant par le verre côté intérieur de la maison.

Tous les vitrages bénéficient d'une isolation thermique renforcée, d'un intercalaire warm edge et de gaz argon.



Pourquoi choisir la domotique ?

La domotique appliquée à vos fenêtres vous offre beaucoup d'avantages. Alors, laissez-vous guider par votre Menuisier Créateur.

1 / Connectez vos ouvertures avec Connect.

Totalement invisibles, ces capteurs sont intégrés à vos menuiseries qu'elles soient à frappe, oscillo-battantes, coulissantes, en PVC, en aluminium ou en acier. Ces dispositifs innovants permettent de :



Vérifier l'état de vos fenêtres depuis votre smartphone

Pour être sûr qu'elles sont bien fermées quand vous êtes au travail par exemple. Grâce à l'application TaHoma®, vous savez si elles sont ouvertes ou verrouillées.

Détecter les tentatives d'intrusion

Avant même l'intrusion, les capteurs détectent les vibrations provoquées par une tentative d'effraction.

Déclencher des scénarios de dissuasion

En cas de tentative d'intrusion, la box TaHoma® vous permet de déclencher la descente de vos volets roulants ou encore d'allumer les lumières de votre habitation par exemple.

Pour découvrir les avantages de la solution Connect en vidéo, flashez ce code :



©Somfy® Activités SA / Semaphore



©Somfy®

2 / Centralisez le pilotage de vos fenêtres avec la commande intelligente TaHoma® switch

Avec l'écosystème TaHoma®, vous centralisez et pilotez les équipements connectés de la maison via les 2 boutons lanceurs de scénarios de la commande. Depuis l'application TaHoma® vous contrôlez votre logement à distance où que vous soyez, depuis votre smartphone ou à la voix via un assistant vocal compatible.



TaHoma® de somfy.

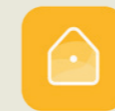

Application disponible sur :



iPhone® et AppStore® sont des marques déposées par Apple Inc.

La TaHoma® Switch de Somfy, un produit éco-conçu !

Engagé dans une démarche responsable, notre partenaire Somfy repense la conception de ses produits dans le but de réduire leur impact environnemental tout au long de leur cycle de vie.

Le label ACT FOR GREEN, c'est l'assurance d'un produit de qualité respectant les exigences d'éco-conception :

- Consommation électrique : réduction de la consommation d'énergie du produit
- Matières premières : sélection de matériaux respectueux des exigences de santé et d'environnement
- Durabilité : optimisation de la durée de vie des produits
- Emballages : utilisation privilégiée de matières recyclées pour les emballages et notices
- Composants électroniques : sélection de composants les moins impactants pour l'environnement



Effraction, comment me protéger ?

Vos fenêtres contribuent à la protection de votre habitation. C'est pourquoi votre Menuisier Créateur vous permet de profiter des meilleures technologies de sécurisation.

1 / L'évaluation du risque

54% des effractions se font par la fenêtre lors des cambriolages*. Et parce que la plupart des malfaiteurs abandonnent au bout de 3 minutes, il est important de les dissuader en leur compliquant la tâche.

En effet, un cambrioleur déterminé est difficile à arrêter. Cependant, en dotant vos fenêtres de technologies efficaces et d'accessoires adaptés, vous retardez son action au maximum et minimisez ses chances de réussite.

*Rapport de l'Observatoire de la délinquance et des réponses pénales en 2013.

2 / Les accessoires de verrouillage

Quel que soit le matériau de votre fenêtre, vous pouvez verrouiller cette dernière avec des accessoires performants qui retardent l'effraction.

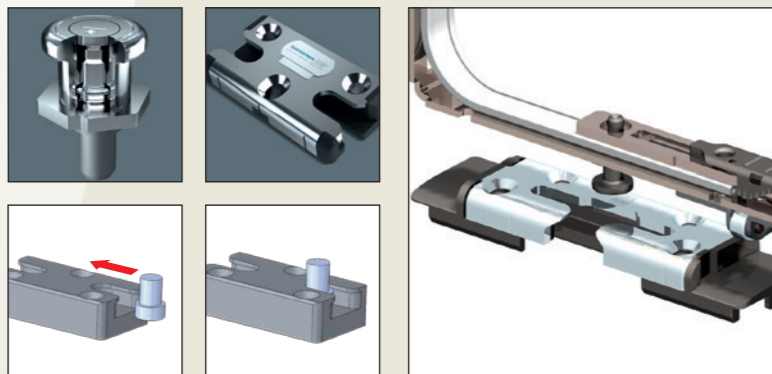

Rouleau KOPIBO et gâche de sécurité

Releveur d'ouvrant progressif et silencieux avec double roulette intégrée

Les gâches

Point de verrouillage de votre fenêtre, les gâches sont conçues pour résister à l'arrachement. Agrémentées du système breveté intelligent KOPIBO*, elles vous offrent une sécurité renforcée au maximum.

*Uniquement sur les gammes PVC et Aluminium.

Les paumelles PVC

Résistant à l'arrachement jusqu'à 700 kg, le ferrage triple broche est accompagné de bagues antifriction pour une meilleure rotation sans traces noires.

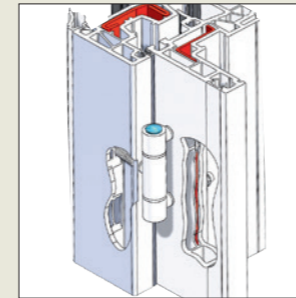

Triple broche

Les paumelles Alu

Pour maximiser leur durabilité, l'axe de rotation est en inox.

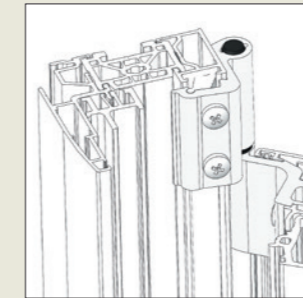

Paumelle à clamer

Les paumelles Bois

Pour les adapter à vos besoins spécifiques, il existe 2 types de broches réglables en 2 ou 3 dimensions.

3 / Le pack sécurité A2P

JANNEAU est le seul fabricant français de fenêtres PVC certifiées A2P R2. Alors, choisissez le modèle Littoral.J pour adapter vos options de sécurité en fonction de vos besoins.

3 niveaux de sécurisation

🔒 Niveau A2P CRIN

Certificat n°21.48.62

> **Options 1 à 4** renforcées par un double vitrage feuilleté 44/2 retardateur d'effraction*

🔒🔒 NIVEAU A2P RI

Certificat n°21.42.62

> **Options** 1, 2, 4, 5, 6** renforcées par un double vitrage feuilleté 44/2 retardateur d'effraction*

🔒🔒🔒 NIVEAU A2P R2

Certificat n°21.44.62

> **Toutes les options** renforcées par un double vitrage feuilleté SP510, retardateur d'effraction*

Détail des options :

- 1 > 4 gâches minimum de sécurité (niveau 5)
- 2 > Plaque de protection anti-perçage
- 3 > Parcloles collées pour renforcer la résistance à l'effraction
- 4 > Renfort acier sur le dormant
- 5 > Poignée à clé Atlanta I00N
- 6 > Renfort acier de 100 % des profils



La preuve en images !
Flashez ce code pour découvrir les tests d'effraction réalisés en laboratoire.



Certifications françaises obtenues après un audit qui atteste d'un degré de retard à l'effraction.

*Les vitrages de sécurité sont des doubles vitrages renforcés, conçus pour éviter les blessures en cas de bris accidentel, retarder et décourager l'intrusion.

**Les parcloles ne sont pas collées pour le niveau A2P RI.



3 / Fenêtres PVC

Si vous souhaitez doter vos ouvertures des meilleures performances du marché, faites confiance à votre Menuisier Créateur Janneau. Avec les technologies exclusives des fenêtres PVC JANNEAU, vous profitez d'une grande qualité d'isolation thermique et acoustique associée à un profil élégant.

Performance & haute technicité

Littoral.J vous offre les meilleures performances d'isolation, d'acoustique et de sécurité. Cette gamme s'intègre parfaitement dans votre habitation grâce à la finesse de ses profils.

Les 3 points forts de la collection Littoral.J

01

Sécurité / rigidité

incomparable

- > Profil de 76 mm.
- > Parois extérieures épaisses de 2,7 mm.
- > Large surface de soudure pour maximiser la résistance. Unique fenêtre PVC éligible à la Certification de haute résistance à l'effraction A2P R2.

02

Vitrage Eclaz® de base

le plus performant du marché

- > Le 1^{er} double vitrage plus efficace qu'un triple.
- > Gain énergétique équivalent à un agrandissement de 10% de la fenêtre.
- > Sans surcoût.

03

Maison connectée

- > Des capteurs invisibles détectent l'ouverture.
- > Alerte anti-intrusion.
- > En partenariat avec le leader français de la domotique : Somfy.

Des performances uniques sur le marché

Isolation thermique (Uw)

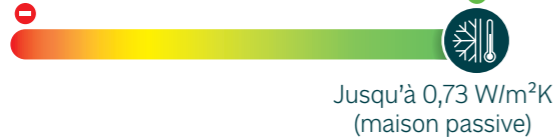

Affaiblissement acoustique (Rw)



Étanchéité à l'air (A)



Étanchéité à l'eau (E)



Déformation acceptable selon la norme en fonction de la vitesse du vent (V)

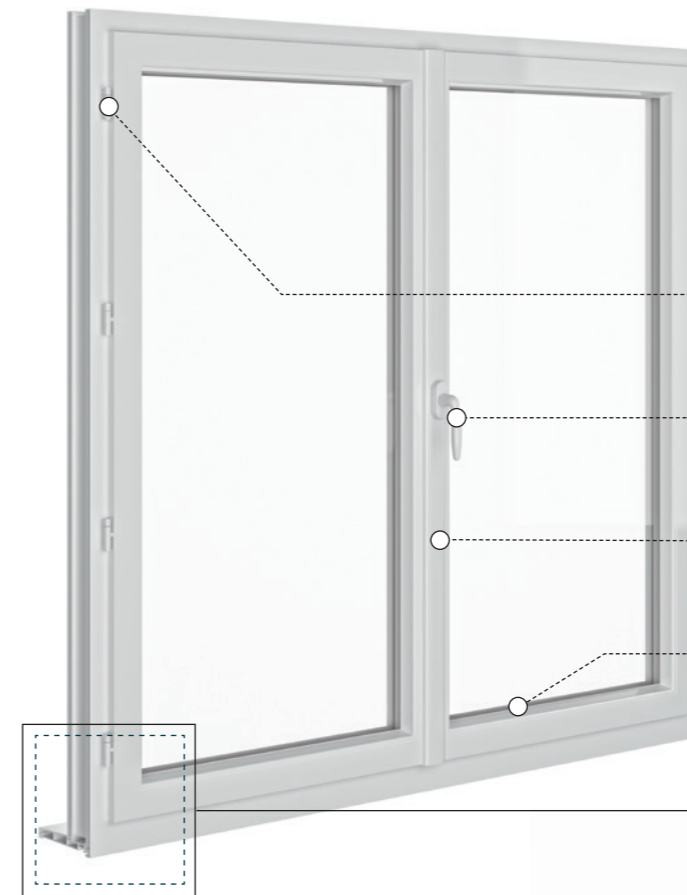

Une conception innovante

3 types de ferrage :

- triple broche
- tridirectionnel
- invisible (oscillo-battant possible sur tridirectionnel et invisible)

Poignée centrée

Battement central fin 112 mm

Intercalaire warm edge

Épaisseur de vitrage **jusqu'à 45 mm** qui permet de choisir parmi toute la palette, jusqu'au triple vitrage

1 joint de feuillure à verre périphérique qui renforce l'isolation au niveau du vitrage

3 joints pour assurer l'isolation et protéger la quincaillerie de l'eau et de l'air, ce qui prolonge sa durée de vie

6 chambres d'isolation ouvrant et dormant

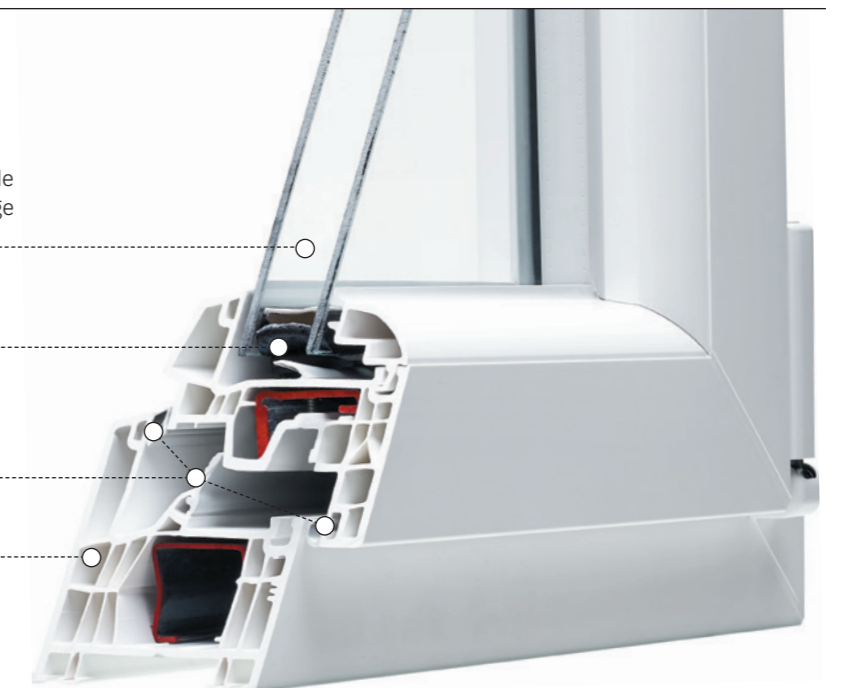

76 mm d'épaisseur sur ouvrant et dormant



Style & esthétique

Avec Littoral.J, trouvez à coup sûr la fenêtre qui va avec votre style. Commencez par choisir votre parclose et votre ouvrant, puis laissez vos goûts et vos couleurs s'exprimer grâce aux différentes combinaisons possibles !

1 / Choisissez votre forme intérieure



Finition tradition
Parclose moulurée



Finition moderne
Parclose arrondie



Finition design
Parclose à pente

2 / Choisissez votre forme extérieure



Ligne extérieure droite



Ligne extérieure galbée



Inspiration tradition

Des finitions moulurées qui apportent caractère et harmonie à votre habitat



Battement central et parclose moulurée



Soubassement avec plate-bande



Option petits bois collés



Inspiration **moderne**

Des formes arrondies qui apportent de la finesse à votre intérieur



Poignée Vitoria



Battement central galbé



Parclose arrondie

Inspiration **design**

La garantie d'un look épuré et stylisé



Poignée carrée Toulon



Parclose à pente













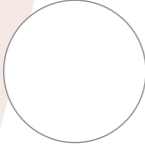



Option ferrage invisible

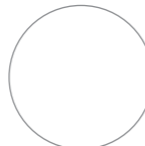

Comment bien choisir ses couleurs ?

1 / La couleur infinie, personnelle et tellement belle



Résistants aux UV et aux variations thermiques, les décors plaxés sont garantis 15 ans. Ils sont monocolores (2 faces identiques) ou bicolores (intérieur blanc et extérieur couleur ou intérieur couleur et extérieur blanc).

 Blanc 9016 Teinté masse	 Ton pierre Teinté masse	 Gris anthracite Aspect mat	
 Gris basalte Aspect mat	 Gris quartz* Aspect mat	 Brun sepia* Aspect mat	
 Noir* Aspect mat	 Brun chocolat Aspect structuré	 Blanc 9010 Aspect structuré	
 Rouge foncé Aspect structuré	 Bleu acier Aspect structuré	 Vert mousse Aspect structuré	
		 Gris argent Aspect structuré	 Gris anthracite Aspect structuré

Fenêtre oscillo-battant 2 vantaux, ligne Moderne, gris anthracite mat, poignée Vitoria

2 / Les tons bois

Vous pouvez marier l'innovation et la tradition avec un ton bois côté intérieur, extérieur ou des deux côtés. Au choix, chêne doré, chêne clair irlandais, noyer et acajou.

 Chêne doré Aspect bois	 Chêne irlandais Aspect bois
 Acajou Aspect bois	 Noyer Aspect bois





Fenêtre 2 vantaux, ligne Moderne, chêne irlandais, poignée Vitoria

3 / La bicoloration

Personnalisez et valorisez votre façade

La bicoloration vous permet de faire de vos fenêtres de véritables éléments de décoration intérieure et extérieure.

 Couleur intérieure avec extérieur blanc	 Couleur extérieure avec intérieur blanc
Intérieur / Extérieur	Intérieur / Extérieur
Monocoloration	
	
Intérieur / Extérieur	



Personnalisation et assemblage

1 / Les moulures de finition

Selon l'esthétique que vous aurez choisie, personnalisez vos menuiseries grâce aux moulures de finition décoratives.



Fenêtre ouverture à la française, 2 vantaux, ligne Tradition, moulure Lagon, poignée Verona



Moulure Lagon



Moulure Moderne

En situation de rénovation, la moulure Moderne assure une parfaite finition entre vos murs et la fenêtre. Ses lignes contemporaines participent au design intérieur de la menuiserie.

2 / Les panneaux de remplissage

Le panneau assure un remplissage d'une partie de votre porte-fenêtre.

Il existe différentes variantes esthétiques :

- > à plate-bande (avec un aspect menuisé), option acoustique ;
- > lisse, avec une option isolant thermique possible ;
- > à lames horizontales ou verticales, option acoustique.

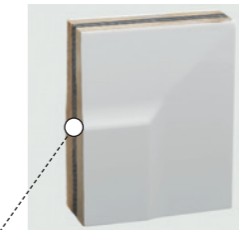

Plate-bande
option acoustique

3 / Une technologie d'assemblage qui réinvente la finition couleur

JANNEAU a développé une solution technologique qui permet une finition incomparable, même dans les angles. Cette technologie consiste en un assemblage « affleurant » des 4 profils qui supprime la phase d'ébavurage. Cette dernière opération faisait apparaître une rainure dans les 4 angles de la fenêtre. Désormais, chaque angle est impeccablement lisse et la couleur parfaitement uniforme.

> PVC
assemblage traditionnel*



Assemblage classique : la finition laisse apparaître une rainure.

> PVC
avec technologie JANNEAU



Assemblage affleurant : il n'y a plus de rainure dans la finition.

> Aluminium



Les finitions alu (ci-dessus) et PVC Littoral J. (à gauche) sont parfaitement comparables.

*Assemblage avec couleur en option.



Performance & haute technicité

La collection Antalis réunit solidité, sécurité et esthétique. Autant d'atouts pour une garantie de confort total.

Les 2 points forts de la collection Antalis

01

Finesse des profils

Antalis utilise des profilés de 70 mm d'épaisseur ce qui permet une excellente rigidité tout en préservant un maximum de clair de vitrage.

02

Esthétique soignée

Plusieurs esthétiques sont proposées. Les joints gris clair sont discrets. La poignée est centrée sur une fenêtre à 2 vantaux.

Des performances uniques sur le marché

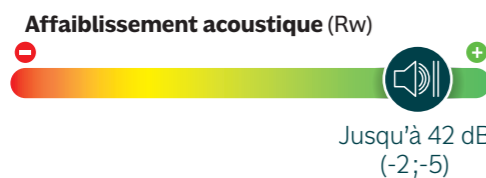
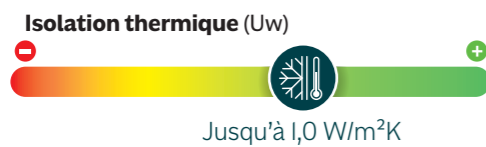

Certificat n°269-I25

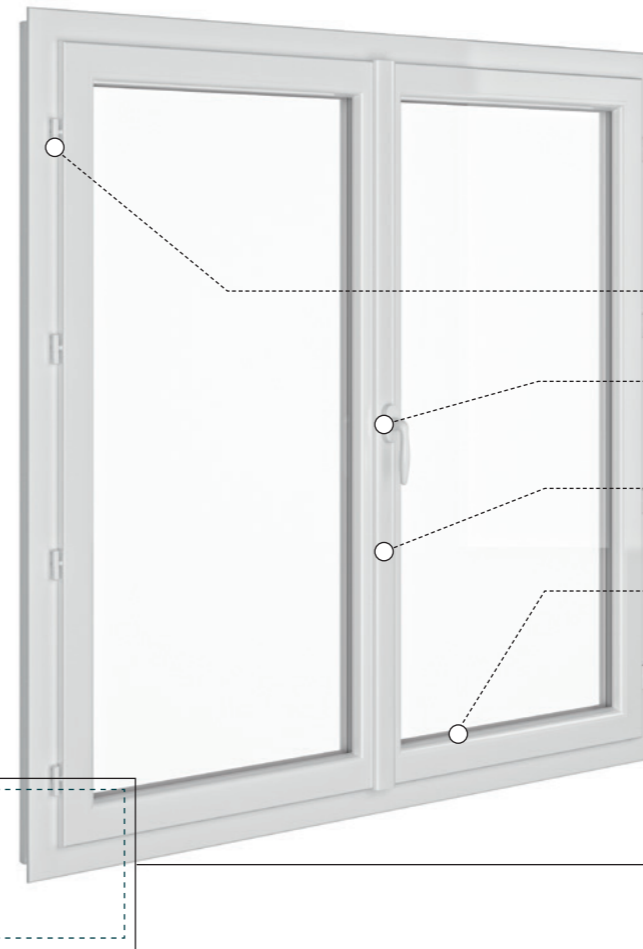

Une conception innovante

Paumelle à platine ou ferrage tridimensionnel symétrique (oscillo-battant) en option

Poignée centrée

Battement central 118 mm

Intercalaire Warm Edge

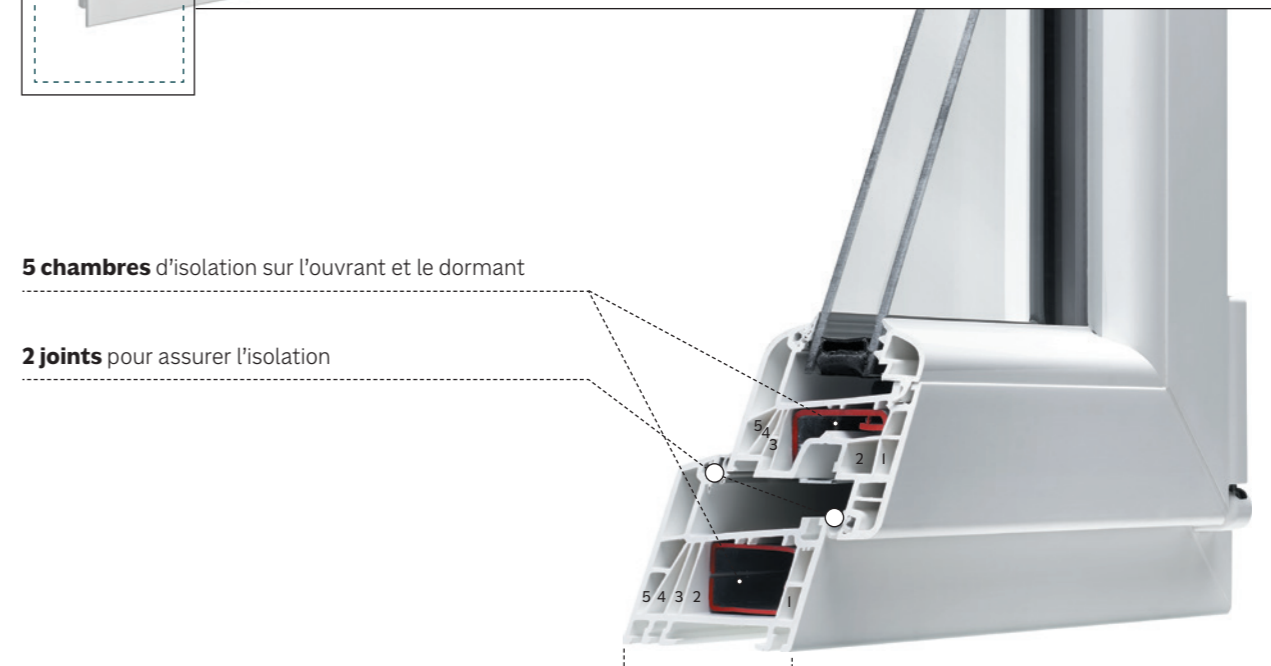

5 chambres d'isolation sur l'ouvrant et le dormant

2 joints pour assurer l'isolation

Profilé de 70 mm d'épaisseur ouvrant et dormant pour plus de rigidité et d'isolation

Renforts selon avis technique.



Style & esthétique

Très actuelle, la collection Antalis s'adapte parfaitement à votre habitat et vos envies. Déclinées en trois esthétiques, les fenêtres Antalis vous permettent de choisir entre inspiration traditionnelle, moderne ou contemporaine. Leur finition raffinée participera à l'harmonie de votre maison. Laissez libre court à vos envies grâce à notre offre sur-mesure !

I / Choisissez votre forme intérieure



Finition tradition
Parclose moulurée



Finition moderne
Parclose arrondie



Finition contemporaine
Parclose à pente



Inspiration tradition

Des finitions moulurées pour une ambiance classique intemporelle



Poignée bouton
ogive blanc laiton



Petits bois avec
intercalaires



Parclose
moulurée

COLLECTION PVC

Antalis



Inspiration **moderne**

La garantie d'un esthétisme épuré et actuel



Poignée Vitoria



Parclose arrondie



Profils de 70 mm

COLLECTION PVC

Antalis

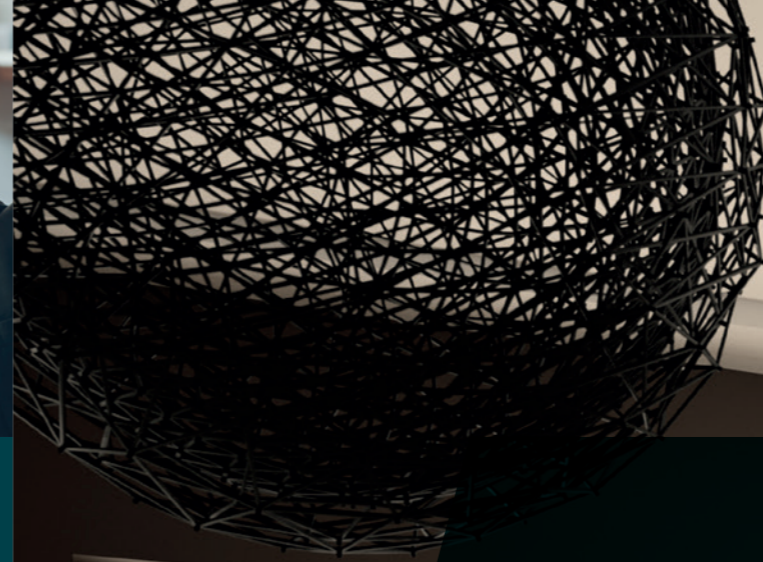

Inspiration **contemporaine**

Un style aux lignes galbées et élégantes qui séduira les plus exigeants



Poignée Verona inox



Parclose à pente



Esprit fausse traverse

Comment bien choisir ses couleurs ?

Antalis se décline en 3 couleurs teintées dans la masse et 2 couleurs plaxées. Ces couleurs et décors résistent aux UV et aux variations thermiques.

Les couleurs teintées dans la masse sont en monocoloration : même couleur en intérieur et extérieur. Le décor ton chêne peut être choisi en bicoloration, en intérieur et extérieur ou en blanc intérieur et chêne doré extérieur.

1 / Couleurs teintées dans la masse

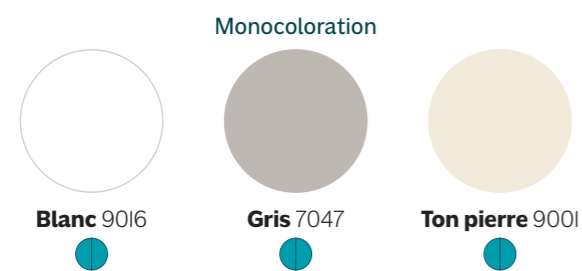

2 / Couleurs plaxées



3 / La bicoloration

Personnalisez et valorisez votre façade

La bicoloration vous permet de faire de vos fenêtres de véritables éléments de décoration intérieure et extérieure.

Couleur extérieure avec intérieur blanc



Intérieur / Extérieur

Monocoloration

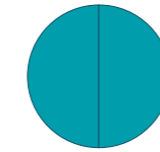

Intérieur / Extérieur



4 / La moulure "Finition"

La moulure d'habillage intérieure Finition est une solution rénovation pour réaliser la liaison entre vos nouvelles fenêtres Antalis et le mur existant.



Accessoires, joints couleur caramel, volets roulants et petits bois collés s'accordent avec le ton chêne doré.



4 / Fenêtres Aluminium

Quel que soit le style de votre habitation, votre Menuisier Créateur Janneau a la solution qui vous correspond. Légères et hautement résistantes, les fenêtres aluminium JANNEAU vous offrent des profilés très fins pour créer des ouvertures à l'esthétique soignée.



Design et technologie

Les fenêtres et portes-fenêtres Estival Évolution sont un concentré de technologies : une conception haute performance pour votre confort de tous les jours.

Les 3 points forts de la collection

01

Technologie d'isolation brevetée

> Un noyau multichambres en matière PVC assure l'isolation thermique. Cette innovation développée par le service R&D JANNEAU fait l'objet d'un brevet.

02

Finesse et architecture

> Les dessins de profils sont exclusifs à JANNEAU. Leur finesse permet de réaliser des grandes dimensions en maximisant le clair de vitrage. À noter une exclusivité esthétique originale avec une finition moulurée pour mêler l'aspect d'un matériau moderne avec un style traditionnel (page 52).

03

Choix de couleurs à volonté

> Bénéficiez d'un très large choix de coloris. Vos menuiseries s'intègrent ainsi parfaitement à votre cadre de vie.

Des performances uniques sur le marché

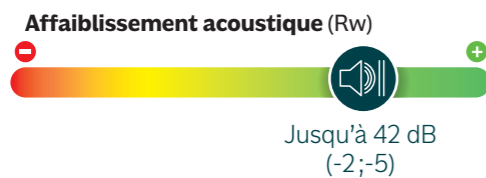
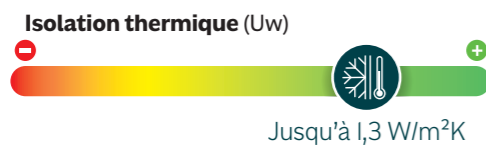

Une conception innovante

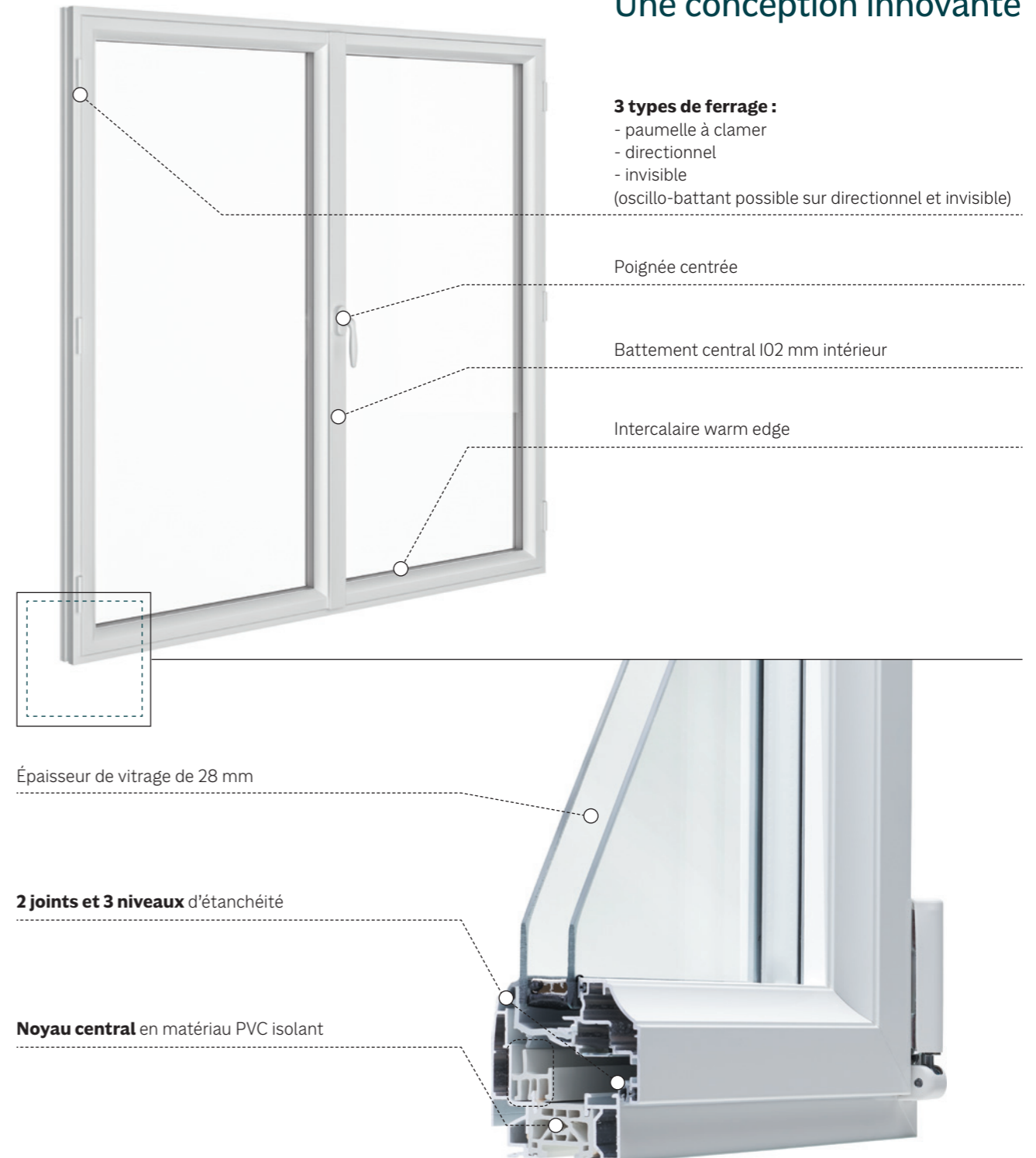



Style & esthétique

Adaptez l'apparence de votre fenêtre Estival Évolution à votre décoration intérieure. Pour ce faire, il vous suffit de choisir votre parclose et de vous laisser porter par votre inspiration.

Choisissez votre forme intérieure



Finition tradition - moulurée



Finition moderne - arrondie



Finition design - carrée

Inspiration tradition

Des finitions moulurées qui apportent caractère et harmonie à votre habitat



Poignée Verona blanc



Battement central



Finition tradition Moulurée



Inspiration moderne

Des formes arrondies qui apportent de la finesse à votre intérieur



*Poignée Verona
inox*

*Finition moderne
arrondie*

*Petits bois
fictifs*

Inspiration design

La garantie d'un look épuré et stylisé



*Poignée Verona
inox*

*Finition design
carrée
Ferrage invisible
(option disponible
uniquement en
oscillo-battant)*

*Coloris gris
télégris 4*





Grandes ouvertures et confort

Estival Évolution est un concentré de technologies pensé pour obtenir les meilleures performances aux niveaux thermique et acoustique et les meilleurs résultats d'étanchéité, de sécurité et d'ergonomie. Votre confort est total.

Les 3 points forts de la collection

01

Ouvrant et dormant imbriqués l'un dans l'autre

> Cette particularité JANNEAU limite le crochetaje par l'extérieur lors d'une éventuelle tentative d'effraction.

> En option, **choisissez les 4 points de verrouillage** pour encore plus de sécurité.

02

Durée de vie: rail en inox plein

> La qualité du rail en inox plein est une garantie de bon fonctionnement dans le temps. Le rail ne s'écrasera pas.

03

Profil à rupture thermique breveté

> Au cœur de la structure, un noyau en matière PVC doté de chambres d'isolation améliore la rupture de pont thermique.

Des performances uniques sur le marché

Isolation thermique (Uw)



Affaiblissement acoustique (Rw)



Étanchéité à l'air (A)



Étanchéité à l'eau (E)



Déformation acceptable selon la norme en fonction de la vitesse du vent (V)



> Baie vitrée

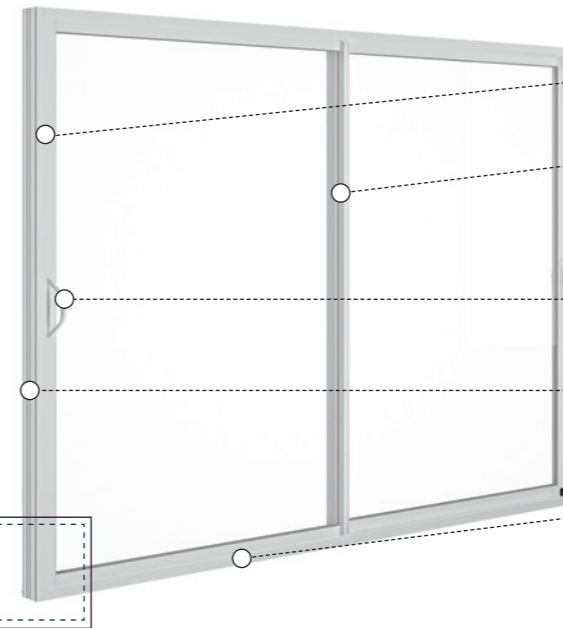

Une conception innovante

Profil ouvrant fin de 63 mm

Chicane 40 mm

6 poignées au choix

Possibilité d'adapter un cylindre pour une ouverture par l'extérieur

Fermeture 4 points (option)

Hauteur de seuil réduite de 50 mm
Possibilité de seuil encastré

> Galandage

Ouverture à l'intérieur des murs

6 poignées au choix

Possibilité d'adapter un cylindre pour une ouverture par l'extérieur

Fermeture centrale 156 mm

Ouvrant encastré

Inox plein posé sur une assise en berceau pour plus de résistance et un meilleur coulissement

Noyau en PVC multichambres plus rigide et plus isolant



Voir Grand

*Nous pouvons réaliser des baies vitrées jusqu'à 6 vantaux
et des galandages jusqu'à 4 vantaux!*

Le choix des poignées



Solène



Perla



Loca



Séduction



Roma



Flora





Quelles options pour personnaliser vos fenêtres ?

1 / Finition de base

20 coloris, 4 finitions de base, 16 coloris standard



Modernité ou tradition

Osez les couleurs foncées en intérieur pour souligner la déco contemporaine.



Panneau à plate-bande

Un panneau à plate-bande à l'intérieur comme à l'extérieur.

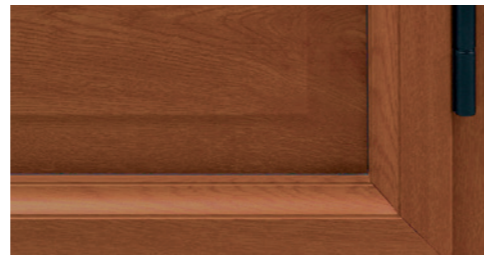

2 / La mono ou la bicolouration ?

Tout est possible avec notre gamme Estival Évolution !

La bicolouration vous permet de faire de vos fenêtres de véritables éléments de décoration intérieure et extérieure.

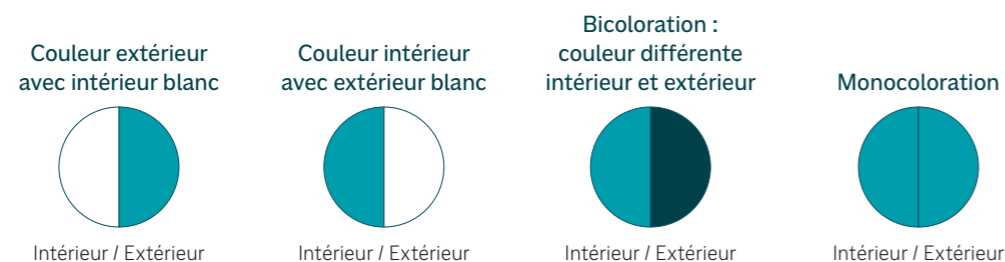

3 / Couleurs standard

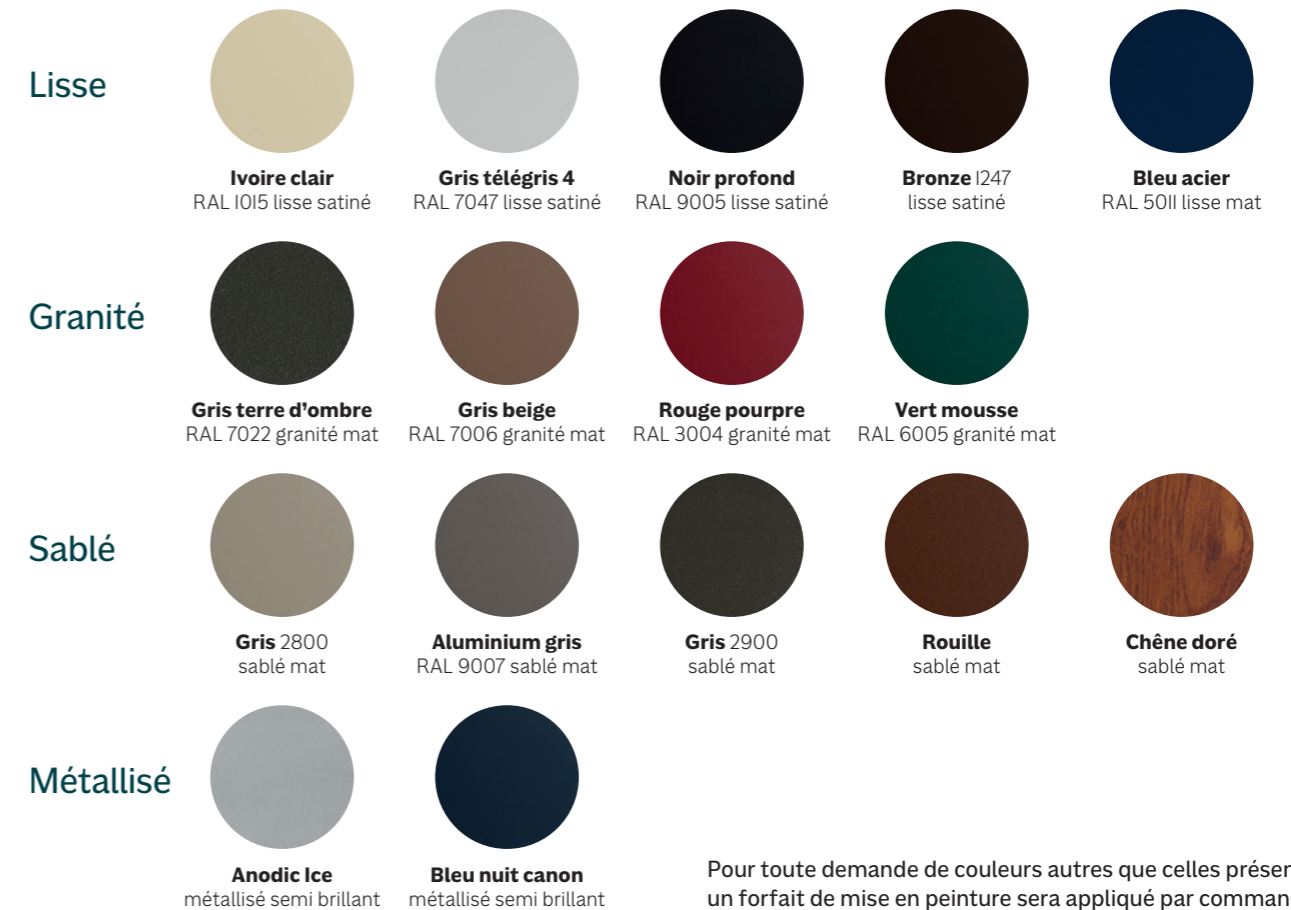

Pour toute demande de couleurs autres que celles présentées, un forfait de mise en peinture sera appliqué par commande.

Garantie du laquage 25 ans !

Tenue de laquage garantie 25 ans pour les couleurs Classe 2* : résistant aux UV, aux variations thermiques, la tenue de laquage est garantie 25 ans par JANNEAU.

Comparatif des peintures après 600 heures d'exposition au test QUVB** :

- > Durabilité standard Qualicoat Classe 1 : garantie 10 ans
- > Haute durabilité Qualicoat Classe 2 : garantie 25 ans



*Toutes les couleurs sont Classe 2 sauf les couleurs claires, moins sensibles à la décoloration (blanc, blanc crème 9001, ivoire clair 1015, gris télégris 7047, chêne doré).
**Test QUVB 313 (norme DIN EN ISO 11507) réalisé au laboratoire AkzoNobel Powder Coatings. L'enceinte de vieillissement accélérée reproduit artificiellement le spectre solaire complet. Elle simule en quelques heures ou semaines les détériorations et les dommages provoqués par l'irradiation solaire et les intempéries en extérieur sur plusieurs années.



Amplitude et élégance

Ceres est la toute nouvelle génération de coulissant JANNEAU.
Sa conception haute performance conjugue durabilité, sécurité et esthétique.

Les 3 points forts de la collection

01

Finesse des profils

> Très fine, la chicane centrale garantit une vue maximale sur l'extérieur et une abondance de lumière naturelle à l'intérieur. Le design contemporain s'intègre harmonieusement à tout type de décoration.

02

Performances optimales certifiées

> Le CSTB a attribué un Document Technique d'Application à la gamme Ceres attestant de la qualité de sa conception et de sa robustesse.

03

Longévité garantie

> Résistant aux intempéries et à la corrosion, l'aluminium assure une bonne tenue esthétique et fonctionnelle sur le long terme, nécessitant en outre peu d'entretien.

Des performances uniques sur le marché

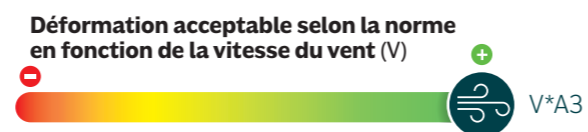
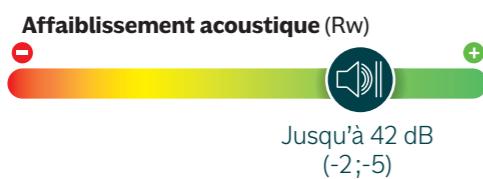
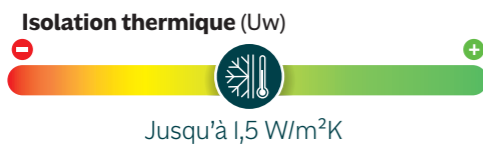

> Baie vitrée

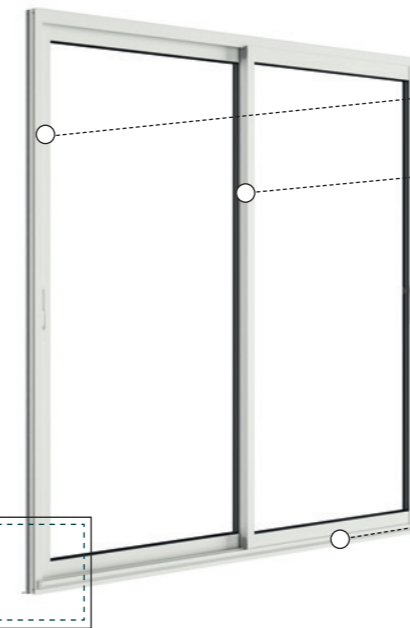

Une conception innovante

Profil ouvrant fin de 68 mm

Chicane 38 mm

3 poignées au choix
Possibilité d'adapter un cylindre pour une ouverture par l'extérieur

Hauteur de seuil de 50 mm (possibilité de l'encaster)
En option, seuil PMR de 20 mm répondant aux normes d'accessibilité aux personnes à mobilité réduite (PMR)

> Galandage

Ouverture à l'intérieur des murs

3 poignées au choix
Possibilité d'adapter un cylindre pour une ouverture par l'extérieur

Fermeture centrale 144 mm

2 types d'ouvrant pour intégrer des vitrages de 24, 28 et 32 mm d'épaisseur

Drainage caché, aucune busette visible

Rail aluminium anodisé

Lumière et extérieur

Grâce à leur finesse, vos grandes ouvertures Ceres laissent entrer un maximum de lumière et de chaleur dans votre intérieur et offrent une vue privilégiée sur vos extérieurs.

Le choix des poignées



Cera



Slidelock



Sarena déportée





Comment adapter les couleurs à votre style ?

5 finitions de base sont proposées*.
La bicoloration permet d'adapter votre extérieur à votre style d'habitation.

1 / Monocoloration



Blanc trafic
RAL 9016 lisse mat

2 / Bicoloration



Gris anthracite
RAL 7016 granité mat



Noir 2100
sablé mat



Gris terre d'ombre
RAL 7022 granité mat



Aluminium gris
RAL 9007 sablé mat

Garantie du laquage 25 ans !

Tenue de laquage garantie 25 ans pour les couleurs Classe 2* : résistant aux UV, aux variations thermiques, la tenue de laquage est garantie 25 ans.



Comparatif des peintures après 600 heures d'exposition au test QUVB** :

- > Durabilité standard Qualicoat Classe 1 : garantie 10 ans
- > Haute durabilité Qualicoat Classe 2 : garantie 25 ans



*Toutes les couleurs sont Classe 2.

**Test QUVB 313 (norme DIN EN ISO 11507) réalisé au laboratoire AkzoNobel Powder Coatings. L'enceinte de vieillissement accélérée reproduit artificiellement le spectre solaire complet. Elle simule en quelques heures ou semaines les détériorations et les dommages provoqués par l'irradiation solaire et les intempéries en extérieur sur plusieurs années.



5 / Fenêtres Acier

Si vous souhaitez donner un style sophistiqué ou industriel à votre cadre de vie, votre Menuisier Créateur Janneau a la solution pour révéler toute l'élégance de votre bâtiment. Solides, fiables et durables, les fenêtres en acier JANNEAU vous offrent la liberté d'un design unique.



Finesse et rigidité

Les fenêtres et portes-fenêtres RP Fineline permettent de laisser libre court à votre imagination. Elles conviennent aussi bien aux projets de constructions neuves à architecture complexe qu'à des projets de rénovation, comprenant des remplacements de fenêtres répondant aux exigences strictes des monuments historiques.

Les 3 points forts de la collection

01

Design soigné

> Un assemblage minutieux soudé à la main présente un résultat esthétique sans comparaison : surface plane et élégante. Le laquage en fin de processus de fabrication permet en effet d'obtenir des finitions parfaites.

02

Clarté maximum

> Les masses vues de l'acier sont les plus faibles de tous les matériaux. Avec seulement 45 mm d'acier visible, une large place est faite à la surface vitrée. D'autant plus que RP Fineline permet de réaliser des fenêtres de très grandes dimensions, supérieures aux fenêtres bois, PVC ou aluminium.

03

Longévité et développement durable

> L'acier, en tant que matériau, possède une longue durée de vie de plusieurs décennies. Il est aussi aisément recyclable à 100%. Ces 2 éléments cumulés réduisent l'impact carbone du cycle de vie d'une fenêtre acier RP Fineline.

Une conception innovante

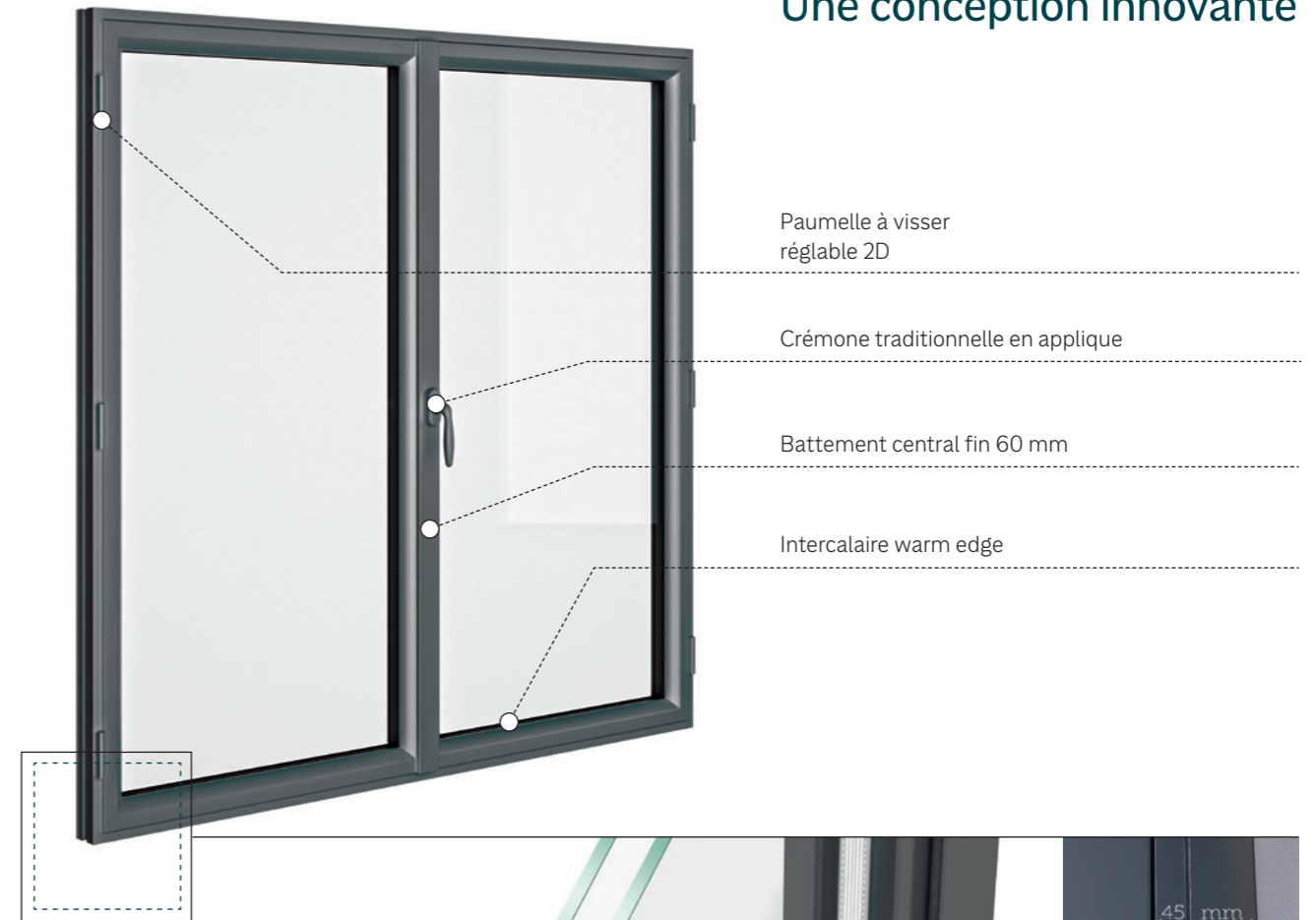

Des performances uniques sur le marché

Isolation thermique (Uw)



Affaiblissement acoustique (Rw)

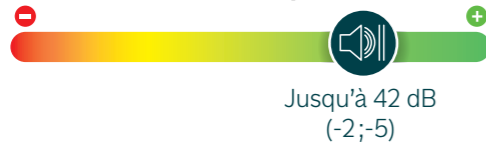

Étanchéité à l'air (A)



Étanchéité à l'eau (E)



Déformation acceptable selon la norme en fonction de la vitesse du vent (V)



Épaisseur de vitrage jusqu'à 54 mm qui permet de choisir parmi toute la palette, jusqu'au triple vitrage

2 joints pour assurer l'isolation et protéger la quincaillerie de l'eau et de l'air, ce qui prolonge sa durée de vie

70 mm d'épaisseur sur ouvrant et dormant



Largeur vue dormant + ouvrant de 45 mm



Style et ouverture

Les fenêtres Acier RP Fineline permettent de braver les contraintes et de réaliser des ouvertures de très grandes dimensions. Trouvez votre inspiration, votre Menuisier Créateur Janneau la réalisera.





Quelles options pour personnaliser vos fenêtres ?

1 / Les parcloses

5 parcloses différentes permettent de composer avec tous les styles d'habitation.

La parclose droite est la forme consacrée liée à l'acier. Carrée et fine, elle exprime toute la modernité du matériau.

Les parcloses décalées et avec contour sont 2 variantes de la parclose droite. Elles permettent d'affirmer le caractère de la fenêtre.

La parclose inclinée imite les fenêtres à l'ancienne et convient parfaitement dans un quartier classé bâtiment historique.

La parclose en L avec angle est une proposition au design plus audacieux et d'un style plus industriel.



Parcloses droite (standard)

Parcloses décalée

Parcloses avec angle

Parcloses inclinée

Parcloses avec contour

2 / Les poignées

Les poignées de la gamme RP Fineline séduisent par leur apparence épurée et leur maniement ergonomique.



Essential line

Bern

Bern SaftyLock

Highland

Highland SaftyLock

Josh













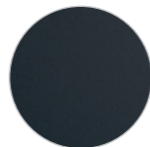



Josh SaftyLock

Turn

3 / Un choix infini de couleurs

Explorez des possibilités illimitées pour créer un espace qui vous ressemble. Vous pouvez trouver l'inspiration parmi les couleurs tendance suggérées ci-dessous ou bien **laisser libre cours à vos envies car toutes les couleurs sont envisageables.**

Exemples de couleurs :

					
	Blanc trafic RAL 9016 lisse mat	Blanc crème RAL 9001 lisse mat	Gris anthracite RAL 7016 granité mat	Noir 2100 sablé mat	
Lisse					
	Ivoire clair RAL 1015 lisse satiné	Gris télégris 4 RAL 7047 lisse satiné	Noir profond RAL 9005 lisse satiné	Bronze I247 lisse satiné	Bleu acier RAL 5011 lisse mat
Granité					
	Gris terre d'ombre RAL 7022 granité mat	Gris beige RAL 7006 granité mat	Rouge pourpre RAL 3004 granité mat	Vert mousse RAL 6005 granité mat	
Sablé					
	Gris 2800 sablé mat	Aluminium gris RAL 9007 sablé mat	Gris 2900 sablé mat	Rouille sablé mat	

Monocoloration



Bicoloration uniquement sur demande



6 / Fenêtres Bois

Naturellement isolants et chaleureux, les bois sélectionnés dotent vos fenêtres de performances thermique et phonique de haute qualité. Votre Menuisier Créateur Janneau vous propose le matériau le plus adapté afin de limiter votre empreinte écologique.



Les forces et la noblesse de la matière

La gamme tradi a tout pour vous plaire ! Avec son élégance naturelle et ses hautes performances d'isolation, c'est un choix qui convient parfaitement à votre intérieur quel que soit votre style.

Les 3 points forts de la collection

01

Assemblage traditionnel par double enfourchement

> Le mode d'assemblage à double enfourchement collé assure la rigidité et la tenue de l'ouvrant, même dans les grandes dimensions.

02

Cumul des performances thermique, sécurité et acoustique

> Une option « 66 mm » permet d'épaissir l'ouvrant pour pouvoir associer des vitrages techniques épais (jusqu'à 36 mm).

03

Finition avec garantie 12 ans

> Vos fenêtres bois livrées déjà peintes avec la qualité de l'application en atelier (épaisseur humide de 300µm) et le choix de la bicoloration pour l'intérieur et l'extérieur.

Une conception innovante

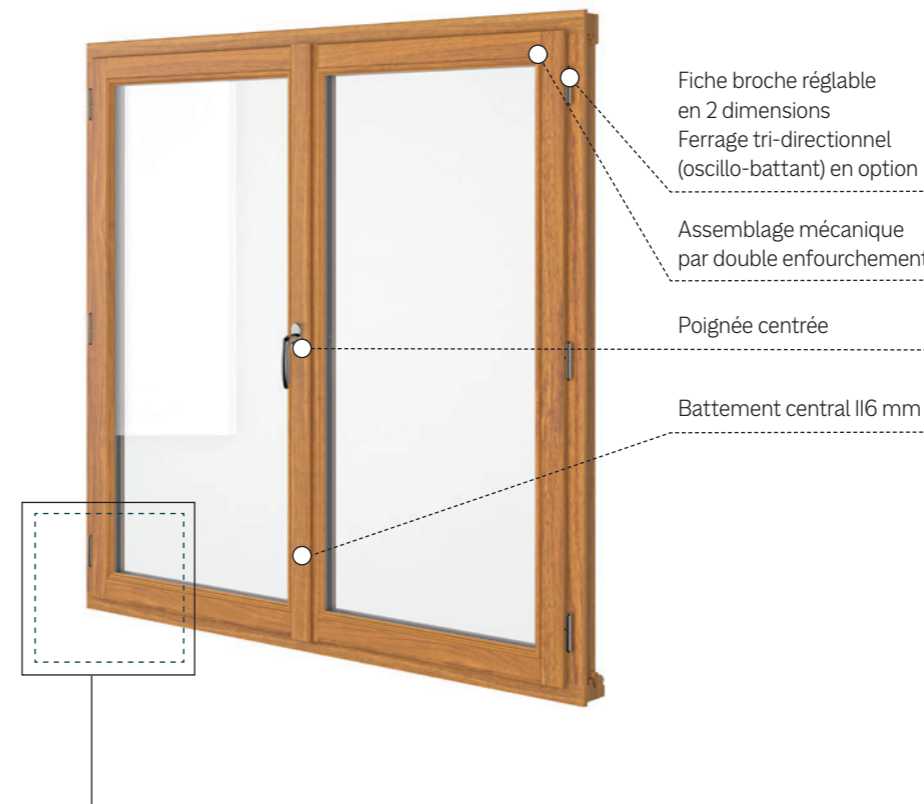

Le mode d'assemblage à double enfourchement collé sur ouvrant (assemblage mécanique sur dormant)



Gâche de sécurité intégrée et affleurante

Des performances uniques sur le marché

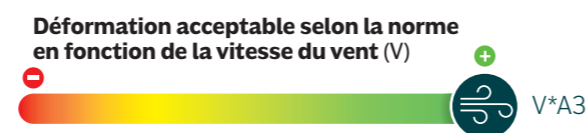
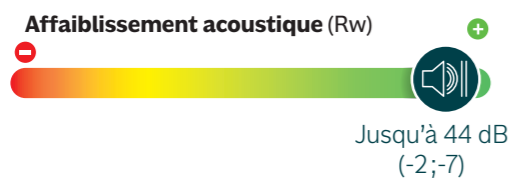
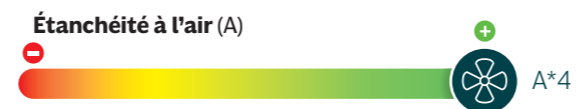
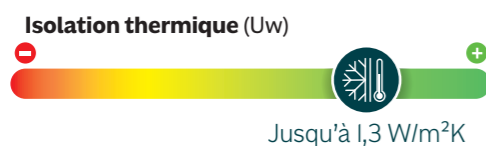

Dormant et ouvrant de 58 mm
Ouvrant de 66 mm disponible en option

Menuiserie à recouvrement pour une meilleure étanchéité

Double joint d'étanchéité : joint de frappe sur l'ouvrant et joint central dormant périphérique





Style & esthétique

Les fenêtres bois JANNEAU sont équipées d'une poignée centrée et d'un battement central 116 mm pour plus de clair de vitrage. Elles sont adaptées à la pose en rénovation ou en neuf. En rénovation, la finition est assurée par un recouvrement qui peut être complété par une moulure Lagon ou un chant plat.

1 / Choisissez votre finition



2 / Choisissez les panneaux de soubassement plate-bande

Vous souhaitez apporter une touche de style à votre fenêtre ou porte-fenêtre ? Pensez à habiller le soubassement de celle-ci d'un panneau.



Plate-bande extérieur **Chêne**



Plate-bande extérieur **Bois Exotique Rouge**



Lisse



Rainuré



Mouchette

Nos panneaux existent en lisse, rainuré ou mouchette uniquement en bois exotique.

Inspiration Patrimoine

Des finitions moulurées pour une ambiance classique intemporelle

Petits bois collés bois

Ouvrant extérieur type « solin mastic à l'huile de lin »

Jet d'eau à l'ancienne





Inspiration **tradition**

Dotée de formes moulurées, la ligne classique apportera à votre intérieur une ambiance plus traditionnelle.



*Poignée Verona
laiton*



*Parclose avec
doucine*



*Panneau
soubassement
plate bande*

Conforme à la tradition, le style classique se démarque par ses doucines intérieures et extérieures, son jet d'eau arrondi et son battement étroit avec poignée centrée.



Inspiration **moderne**

La ligne joue sur des formes plus droites. Ses parclose à pente droite marquent votre fenêtre d'une touche plus tendance.



*Poignée Verona
inox*



*Parclose à pente
moderne*



Chêne de France



Cachet et performance

Pour la rénovation de votre appartement situé dans un quartier historique classé, votre Menuisier Créateur Janneau vous propose d'associer savoir-faire traditionnel et performances d'isolation.

Les 3 points forts de la collection

01

Une fermeture traditionnelle

> Cette véritable gueule de loup avec crémone toute hauteur ou espagnolette offre une esthétique sans recouvrement et des paumelles à loutres.

02

Des performances thermiques, acoustiques et de sécurité

> En plus de 2 joints d'étanchéité, l'option "66 mm" permet d'épaissir l'ouvrant afin d'associer des vitrages techniques jusqu'à 36 mm.

03

Finition avec garantie 12 ans

> Des couleurs différentes pour l'intérieur et l'extérieur sont appliquées en atelier et garanties pendant 12 ans.

Des performances uniques sur le marché

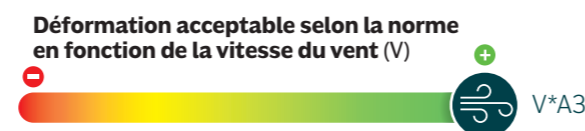
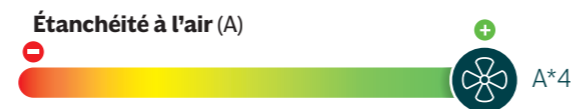
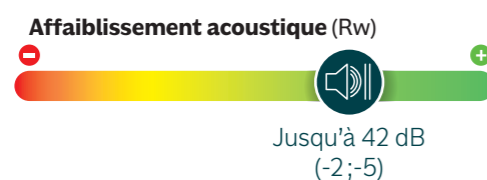
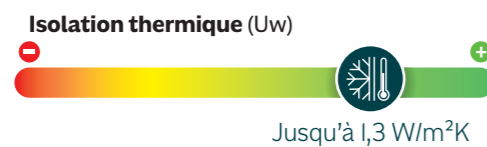

Une conception innovante





Style & esthétique

Quels que soient la forme de votre ouverture et le style de votre intérieur, les fenêtres Montaigne s'adaptent à vos envies.

Choisissez votre finition

Ces accessoires ne sont disponibles que pour la gamme Montaigne.

1 / Poignées



Espagnolette
Existe en blanc, noir,
fer cimenté patiné et vieux bronze



Bouton
Existe en blanc, noir,
fer cimenté patiné et vieux bronze



Béquille
Existe en blanc, noir,
fer cimenté patiné et vieux bronze

2 / Accessoires



Crémones
Existent en blanc, noir,
fer cimenté patiné et vieux bronze



Petits bois collés



Paumelles
Existent en blanc, noir,
fer cimenté patiné et vieux bronze
Option 3^e lame pour volet intérieur



Moulure Louis XVI

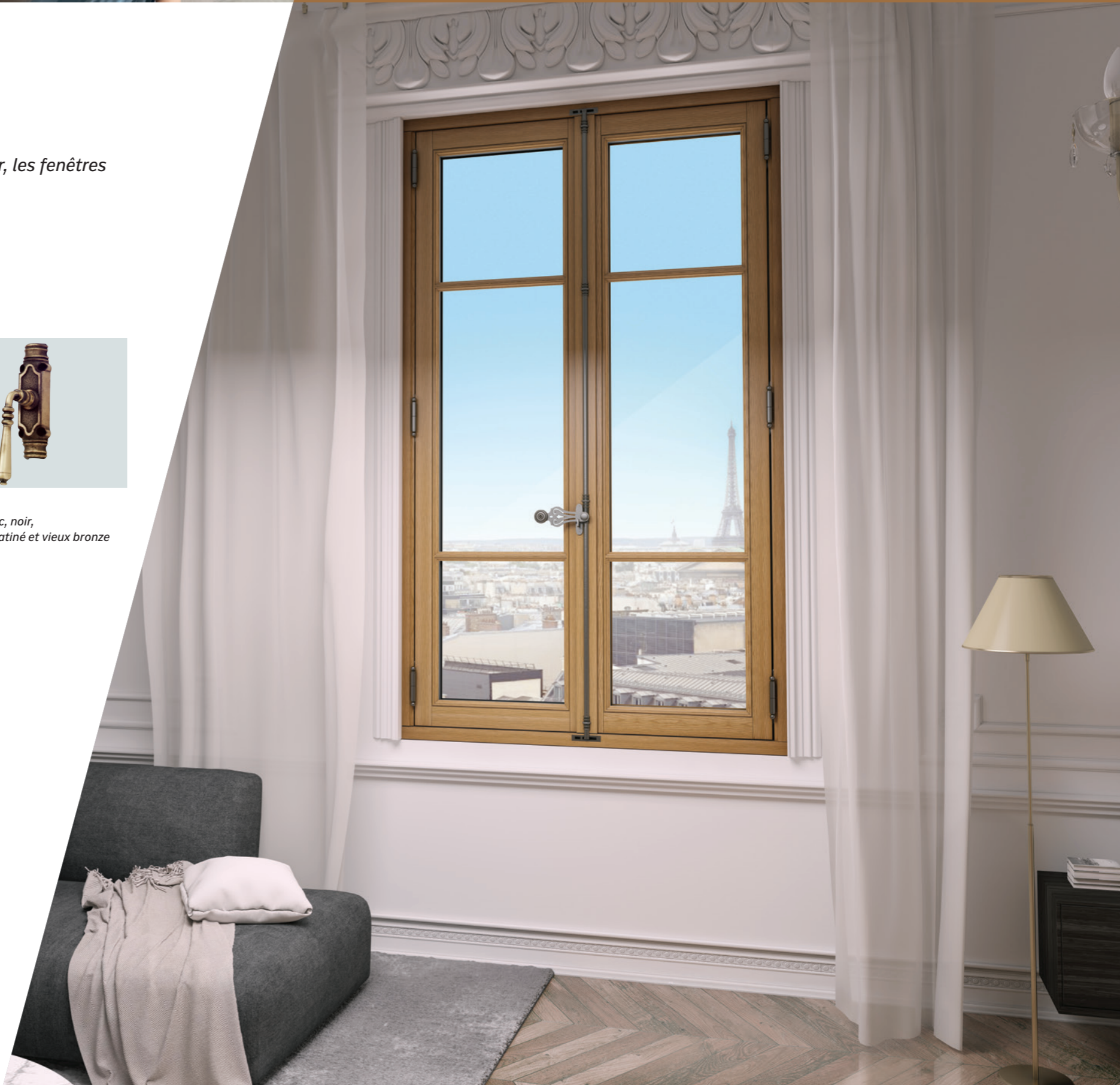

1 / Deux essences de bois

Issues de forêts gérées durablement, ces essences de forte densité sont sélectionnées pour leurs qualités naturelles.



Chêne de France
en lamellé-collé*



Bois Exotique Rouge
en massif ou
en lamellé-collé*



Chêne de France



Bois Exotique Rouge



Exclusif : la bicoloration

JANNEAU donne une autre dimension à vos fenêtres et vous permet d'en faire un véritable élément de décoration intérieure et extérieure. Changez de style en fonction du point de vue!

2 / La couleur et la bicoloration

Deux teintes de lasure au choix : claire, moyenne.

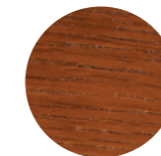

Peintures :

Des finitions couleurs selon vos envies qui respectent l'environnement (ne contiennent aucun solvant polluant).

Autres couleurs sur demande.



Blanc
9016



Blanc
9010



Blanc crème
9001



Blanc gris
9002



Gris agathe
7038



Gris anthracite
7016

Peinture bois garantie 12 ans

Peinture 300 microns garantie 12 ans**

Une conception JANNEAU « anti-humidité »

Les ouvrants sont assemblés selon la méthode traditionnelle du double enfourchement qui assure une parfaite étanchéité de l'assemblage. Le bois est travaillé pour éviter les surfaces planes où l'eau pourrait stagner ainsi que les arrêtes trop vives sur lesquelles la peinture serait plus fragile.

Une sélection de bois naturellement imputrescible

Le Chêne (classe 3) et les Bois Exotiques Rouges (BER) (bois exotique classe 4) font partie des essences de bois les plus résistantes aux intempéries.

Traitement du bois

Les profils bois reçoivent des traitements anti-taniques, fongicides et hydrofuges qui renforcent leur protection naturelle et la reprise d'humidité.

Finition uniforme au robot

Avant l'application de la peinture, un léger égrenage permet de préparer le bois pour une fixation optimale de la peinture. La finition est réalisée par un robot qui garantit une application uniforme sur toute la menuiserie. La couche d'une épaisseur humide de 300µm est l'équivalent de 4 à 5 couches au pinceau !

Contrôle qualité

Le processus d'application de la peinture sur les menuiseries JANNEAU répond à des règles strictes qui font l'objet de contrôles quotidiens.

GARANTIE
12
ANS





7 / Accessoires et portes

Parce que vos ouvertures doivent vous simplifier la vie, votre Menuisier Créateur Janneau peut vous proposer de nombreux accessoires. Plus sûres, plus performantes et plus pratiques, les fenêtres et portes JANNEAU sont conçues pour répondre à toutes vos attentes.

Laissez-vous inspirer par nos accessoires déco

Pour chacune de vos ambiances, nous vous proposons des éléments décoratifs adaptés. Poignées et portes serrure, cache-fiches, boutons ogives ou encore crémones décoratives, demandez conseil à votre Menuisier Créateur Janneau.

> **Attention :** pour les accessoires des coulissants, voir les pages correspondantes. Idem pour les accessoires de la collection acier RP Fineline et ceux de la collection bois Montaigne (gueule de loup), voir pages correspondantes.

Compatible avec fenêtre PVC ● Compatible avec fenêtre Aluminium ● Compatible avec fenêtre BOIS ●

I / Poignées

Fenêtres et portes-fenêtres

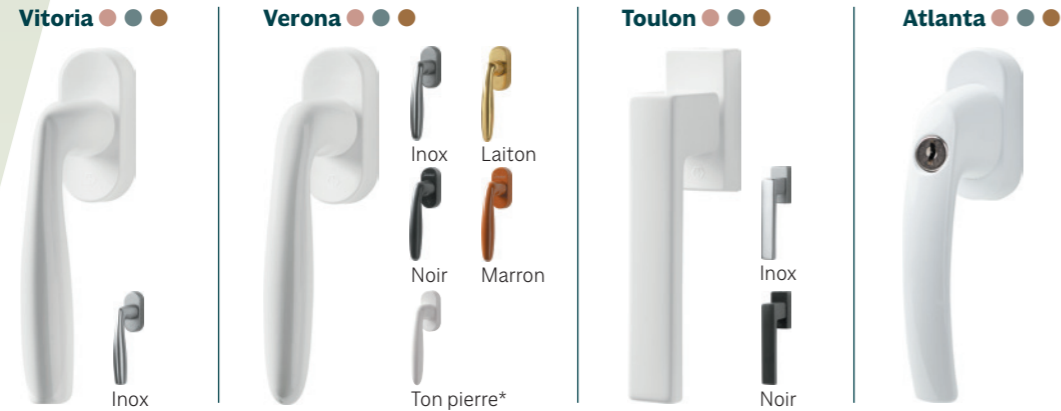

Portes serrure



Cache-fiches turlupets



Boutons ogives



Crémones décoratives



2 / Les vitrages décoratifs



Pixarena

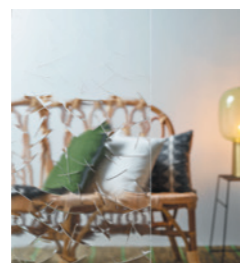

Antique



Delta clair
(proposé aussi en mat)



Listral 200



Martelé



Master carré

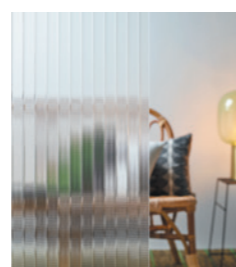

Master ligne



Satinovo



Thela clair

3 / Les grilles de ventilation

Autoréglable VM-G

3 débits en m³/H: 15, 22, 30
Isolation acoustique: 34 et 35 dB

Vue côté intérieur de la maison



Vue côté extérieur

Autoréglable ISOLA 2 acoustique

Débit en m³/H: de 22 à 45
Isolation acoustique jusqu'à 39 dB

Vue côté intérieur de la maison



Vue côté extérieur

Hygroréglable AERA HY

Débit en m³/H: de 6 à 45
Isolation acoustique: 34 dB

Vue côté intérieur de la maison



Vue côté extérieur

Votre Janneau Menuisier Créateur vous apportera les conseils adaptés pour choisir les grilles en fonction de leurs performances acoustiques. Les grilles sont disponibles en blanc, noir ou marron.

4 / Les petits bois

Petits bois incorporés

(disponible pour les 3 matériaux, en différentes couleurs)



Petits bois incorporés 10 mm



Petits bois incorporés 18 mm



Petits bois incorporés 26 mm



Petits bois incorporés 45 mm

Petits bois collés PVC

(disponibles à la couleur de la menuiserie)



Moulurés 23 mm*



Plat 26 mm



Fausse traverse 76 mm*



Petits bois fictifs*

Petits bois collés aluminium

(disponibles à la couleur de la menuiserie)



Moulurés 26 mm*



Plat 25 mm



Petits bois fictifs

Petits bois collés bois



Patrimoine



Tradi



À pente



Petits bois fictifs



Cadre rapporté intérieur, extérieur ou intérieur/extérieur pour faciliter l'entretien du vitrage



Petits bois mortaisés

*Uniquement sur la gamme Littoral.J.

5 / Les volets roulants intégrés

Les volets roulants sont le complément bien souvent indispensable de votre nouvelle fenêtre ou baie coulissante. Les Menuisiers créateurs Jannée vous proposent des solutions techniques qui couvrent les différentes situations de mise en œuvre (neuf, rénovation).

Le bloc baie thermobloc

> Coffre visible à l'intérieur de la maison

- Installation en rénovation ou sur construction neuve
- Intégré sur la fenêtre en usine
- Coffre le plus isolant du marché
- Étanchéité à l'air C4
- Performance thermique jusqu'à $0,54 \text{ W/m}^2 \cdot \text{K}$ (doublage 200 mm)
- Affaiblissement acoustique jusqu'à 53 dB (en option sur demande et sans grille de ventilation)
- Coffre certifié NF Fermetures (NF202) par le CSTB
- 2 hauteurs de coffre (195 et 225 mm)
- Plusieurs choix de coloris de coffre
- Tablier PVC ou aluminium
- Lames à isolation renforcée disponibles
- Disponible en PVC, aluminium et bois



Thermobloc

Le demi linteau optibloc

> Coffre invisible masqué par la maçonnerie et l'isolation intérieure

- Installation sur construction neuve
- Intégré sur la fenêtre en usine
- Excellente étanchéité à l'air (classée C3, réalisée en usine)
- Performance thermique de $0,54 \text{ W/m}^2 \cdot \text{K}$ (cas d'un doublage de 140 mm)
- Coffre certifié NF Fermetures (NF202) par le CSTB
- Esthétique optimisée car coffre invisible
- Tablier PVC ou aluminium
- Lames à isolation renforcée disponibles
- Disponible en PVC et aluminium

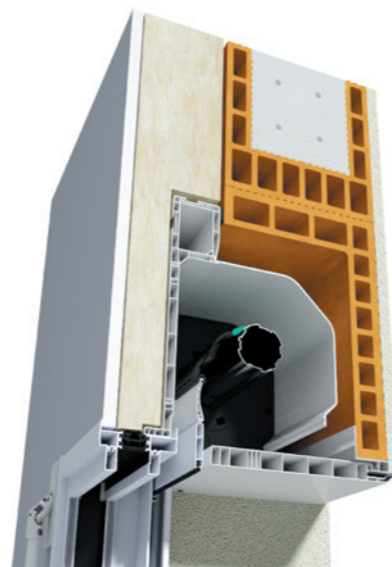

Optibloc

Le Réno'pack

> Coffre visible uniquement de l'extérieur

- Installation en rénovation
- Intégré sur la fenêtre en usine
- Hauteur de coffre réduite pour un gain de lumière, disponible en 3 hauteurs (137, 150 ou 180 mm)
- Coffre coloris chêne doré intérieur et extérieur en option (plaxage)
- Coffre invisible de l'intérieur dans la version avec lambrequin
- Tablier PVC ou aluminium
- Lames à isolation renforcée disponibles
- Disponible en PVC et aluminium

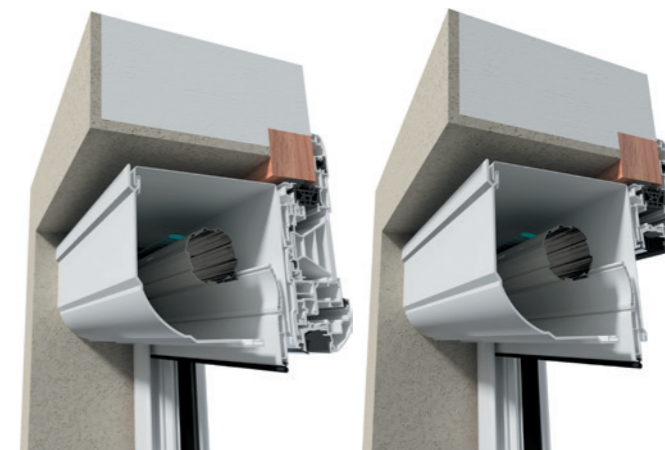

Réno'pack
avec lambrequin

Réno'pack
sans lambrequin

Motorisation Somfy

Les volets roulants intègrent la dernière génération de moteur Somfy®, S&SO RSI00 io, pour une maison silencieuse et connectée. Compatibles avec la commande intelligente TaHoma® switch, les volets peuvent être pilotés à distance, de n'importe où, depuis l'app dédiée; associés à l'option Connect la descente des volets roulants peut être activée automatiquement en cas d'effraction.



Pour une porte 100 % personnalisée, utilisez notre configurateur de porte sur janneau.com ! En quelques clics, votre porte d'entrée est créée.

6 / Les portes d'entrée

> Le choix du sur-mesure

Parce que la porte d'entrée est le reflet des styles de vie et des tendances architecturales de votre habitat, JANNEAU varie les styles et développe des collections de portes qui vous donnent le choix !

Laissez-vous séduire par 3 grandes collections

Les Contemporaines



Les Lumineuses



Les Intemporelles



+ de 120 modèles

Demandez le catalogue complet à votre Menuisier Créateur Janneau.

Photos non contractuelles

8 / Entretien et garanties

Garanties

L'étendue de la garantie est définie pour chaque produit détaillé ci-dessous. Pendant la durée de la garantie, le Menuisier Créateur Janneau s'engage à réparer le produit et le cas échéant, à procéder au remplacement du produit reconnu défectueux. Le non-respect des règles d'entretien peut conduire à exclure la prise en charge sous garantie. Demandez le guide d'entretien à votre installateur.

1 / La garantie produit

Gamme produit	Détail	Exclusions de garantie	Garantie
<p>Collections PVC Littoral.J et Antalis</p> <p>Collections Alu Estival Évolution coulissant et fenêtre</p> <p>Collection Alu Ceres coulissant</p> <p>Collection Bois Patrimoine, Tradi et Montaigne</p>	<p>Assemblage de cadre.</p> <p>Garantie décennale rendant le produit propre à l'usage auquel on les destine :</p> <p>Il doit être étanche (eau, air et vent), s'ouvrir et se fermer (tenue des fiches et des paumelles).</p> <p>Résistance des angles : absence de fêlure, de casse de soudure (PVC) et de visibilité de l'équerre de sertissage (aluminium).</p>	<p>La pose non conforme aux règles de l'art (NF DTU 36.5).</p> <p>Les défauts de réglage.</p> <p>Carence d'entretien.</p> <p>Utilisation de produits non adaptés.</p> <p>Contacts avec des produits corrosifs notamment ceux utilisés en construction, tels les ciments, plâtre, chlore.</p> <p>Les produits à base de solvant, d'acide et en milieu salin.</p> <p>Le nettoyeur à haute pression.</p>	<p>10 ans</p> <p>Extension garantie JMC 15 ans</p>

2 / La garantie remplissage

Gamme produit	Détail	Exclusions de garantie	Garantie
Vitrage	Condensation intérieure.	Condensation extérieure, casse, choc thermique. Nuisance sonore liée aux petits bois incorporés.	10 ans
Vitrage avec imprimés décoratifs	Verre imprimé, dépoli-acide.	Les procédés artisanaux ne permettent pas de produire exactement à l'identique deux fois de suite le même décor. Par conséquent, aucun retour ne pourra être intenté contre le vendeur à ce sujet.	10 ans
Panneau	Décollement des placages de leur support. Flèches supérieures à 5 mm. Formation de bulles sur la surface.	Décoloration liée aux phénomènes naturels.	10 ans

3 / La garantie finition

Finition	Détail	Exclusions de garantie	Garantie
Film PVC plaxé	Film PX Décollement, écaillage et cloquage.	Vieillessement et décoloration.	Adhérence 10 ans
Aluminium thermolaqué	Jonctions, garnitures, poignées, accessoires décoratifs, tabliers, lames, caissons, coulisses. Adhérence de la laque et du décor.	Une évolution de la brillance et de la couleur (hors Qualicoat). Les dommages causés par les chocs et les frottements du temps.	Adhérence classe 1 : 10 ans Adhérence classe 2 : 25 ans
Aluminium anodisé	Aspect granuleux. Dépôt blanchâtre et/ou poudrage non éliminé avec une gomme.	Les produits agressifs (ciments, plâtre, enduit). Les produits de nettoyage sans pH neutre. Usage du nettoyeur haute pression.	25 ans
Bois finition	Peinture 300 microns ou impression.	Absence d'entretien régulier adapté aux conditions climatiques ou à un environnement particulièrement agressif. Entretien inadapté type nettoyage haute pression. Dilatations, retraits (le bois est une matière naturelle).	Finition 12 ans* Impression 3 mois

*Se référer aux conditions définies dans le contrat de garanties établi et renvoyé entre le menuisier et le client. Par défaut, la garantie Bois finition s'étend sur 3 années.

4 / La garantie quincaillerie et accessoires

Descriptif	Détail	Exclusions de garantie	Garantie
Bloc de volet roulant : tablier, composant accessoires	Ondulation du tablier : 4 mm mesuré entre les 2 faces de lames directement à côté de la coulisse est admise. Pénétration de la lumière jugée inacceptable.	Pénétration de la lumière diffuse. Les dommages engendrés par l'effet du gel sont en règle générale dus à des erreurs d'utilisation et aux conditions climatiques. Ils ne peuvent pas être imputés au produit.	5 ans*
	Moteur Somfy	Le bruit est considéré comme normal s'il est inférieur à 70 dB. L'appréciation se fait avec la fenêtre fermée. Volet roulant photovoltaïque installé avec une exposition solaire insuffisante.	7 ans**
Grille de ventilation		Obturation	2 ans
Poignée pour châssis, croisée et porte crémone	Mécanisme de fonctionnement.	Le non-respect des consignes du carnet d'entretien. Les dommages causés par les chocs et les frottements du temps.	2 ans Extension garantie JMC 5 ans
Garniture et poignée de tirage porte serrure			
Poignée coulissant			
Garniture et poignée de tirage porte serrure, entrée et technique			
Cylindre			
Serrure			
Quincaillerie de ferrage et fermeture			
Accessoires décoratifs (boutons ogives, crémones décos, espagnolettes, cache-fiches et caches oscillo-battant)			

*Sous réserve que le volet roulant n'ait pas été démonté ou modifié sans autorisation préalable du fournisseur.

**Motorisation Somfy. Se référer aux conditions définies dans le contrat de garanties établi.

15 ans de garantie*

Les fonctions principales de votre menuiserie en PVC, aluminium, acier ou bois sont garanties 15 ans pièces et main-d'œuvre.

Elle s'applique pour les désordres de nature « décennale » précisés ci-dessous**.

GARANTIE
15
ANS*



Étanchéité à l'air



Isolation thermique



Étanchéité à l'eau



Isolation phonique



Résistance au vent



Tenue des angles



Tenue des fiches
et paumelles



Résistance des profilés

La garantie de la quincaillerie et des volets roulants (hors champ de la garantie décennale) est portée de 2 ans à 5 ans. Retrouvez les détails de la garantie en page 101.

LE BON PLAN

En prolongation de sa garantie décennale, JANNEAU accorde aux Menuisiers Créateurs une garantie contractuelle complémentaire de cinq ans*.

- Une garantie gratuite
- Adossée à un contrat d'assurance (FR00010420LI17A)
- Pour tous les produits JANNEAU : fenêtres, portes-fenêtres et portes d'entrée

*Sont exclus les doubles vitrages et les panneaux de remplissage qui sont hors du champ de la garantie décennale. Ils sont néanmoins garantis 10 ans. Garantie conditionnée au respect d'un entretien régulier et d'une utilisation conforme à l'usage des menuiseries.

**Éléments conformes à la performance affichée dans la norme CE de la menuiserie.



Prendre soin de vos fenêtres JANNEAU

Pour profiter plus longtemps de vos fenêtres, nous vous proposons de suivre quelques conseils d'utilisation et d'entretien.

1 / Entretien de la quincaillerie

Lubrifiez régulièrement toutes les ferrures métalliques et pièces en mouvement (rouleaux, crémone, pènes dormant et demi tour, paumelles, etc) de vos portes et fenêtres à l'aide d'un pulvérisateur lubrifiant (type WD40 ou similaire), manœuvrez la poignée de la menuiserie en même temps afin de répartir le plus efficacement possible le produit.

Pour le cylindre, utilisez exclusivement de la poudre de graphite.

2 / Entretien des joints

Les joints de vos menuiseries assurent l'étanchéité entre le dormant et l'ouvrant. Afin de leur assurer une bonne durabilité, appliquez un produit silicone pour joint avec une chiffonnette.



3 / Nettoyage

PVC

La menuiserie PVC s'entretient très facilement avec une éponge et de l'eau savonneuse.

Pour les taches les plus tenaces, appliquez à l'aide d'un chiffon un mélange :

- vinaigre blanc (1/4) + eau chaude (3/4),
- ou bicarbonate de soude (3c) + eau de javel (1c) dans 2L d'eau tiède.

Pour lustrer et faire briller les profilés, des crèmes prévues à cet effet conviennent parfaitement.

Ne pas utiliser de produits à base d'acétone ou de chlore, ni peindre le PVC car cela peut fragiliser les profilés et créer une dilatation excessive.

ALUMINIUM ET ACIER

Nous vous conseillons un nettoyage à l'eau savonneuse puis un rinçage à l'eau claire et un essuyage avec un chiffon doux. Pour dégraisser et lustrer, il existe des produits spécifiques qui doivent être rincés à l'eau claire.

Il faut impérativement éviter les produits agressifs tels que les détergents, lessives, solvants (acétone, trichloréthylène...) et substances basiques ou acides, ainsi que les éponges ou chiffons abrasifs.

Ne pas graisser / lubrifier les chariots et rails des vantaux coulissants pour éviter les problèmes de patinage.

BOIS

Un entretien trop tardif peut entraîner des dommages irréparables. Il faut s'assurer d'une bonne protection du bois en vérifiant régulièrement l'aspect de la lasure ou de la peinture.

Dans le cas d'une menuiserie prépeinte ou prélasurée, vous devez réaliser la finition si possible aussitôt la menuiserie posée. Assurez-vous auparavant que les surfaces soient bien propres et sèches, un ponçage + rebouchage + égrenage est nécessaire afin que le bois absorbe bien sa protection. La fréquence de l'entretien dépend de l'exposition de la menuiserie à la pluie et au soleil.

> Attention : si lors du nettoyage vous utilisez des produits abrasifs, vous accélérez la dégradation de la protection et vous devrez donc plus rapidement réaliser les opérations.

D'autres projets de rénovation ?

Avec votre Menuisier Créateur Janneau, améliorez le confort de votre maison.
Portes de garage, volets roulants, volets battants, volets coulissants, stores...
On vous accompagne.

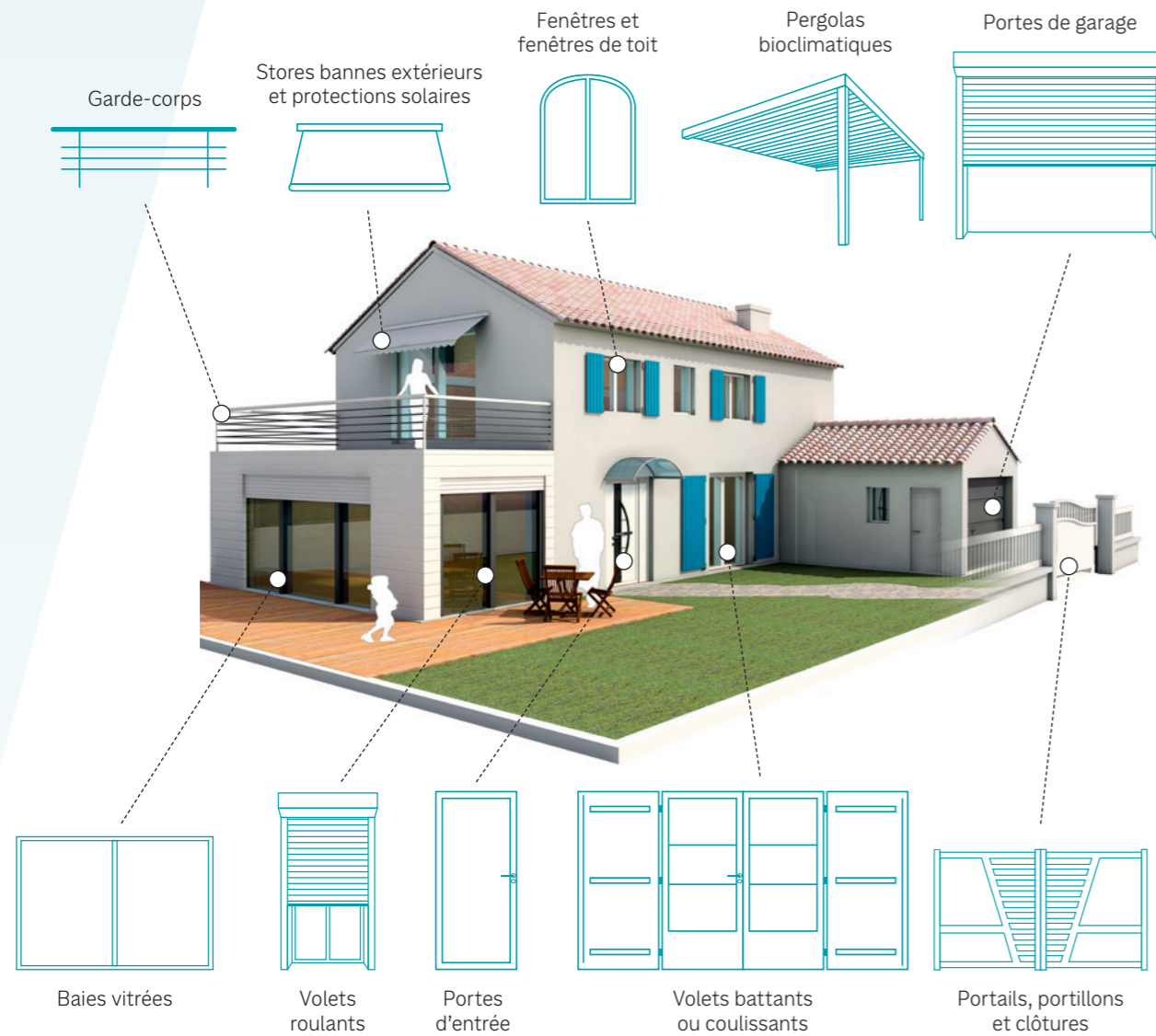

L'ensemble des Menuisiers Créateurs Janneau ne réalise pas nécessairement tous ces projets de rénovation, demandez conseil.



Des solutions de financement pour vos projets avec nos partenaires



Financo

Un crédit vous engage et doit être remboursé.

Vérifiez vos capacités de remboursement avant de vous engager.

Pour plus de précisions, renseignez-vous auprès de votre Menuisier Créateur Janneau.

Créez votre cadre de vie avec nos Menuisiers Créateurs

Votre satisfaction est au cœur de notre engagement. Alors pour vous accompagner dans votre projet, notre réseau Janneau Menuisier Créateur porte nos valeurs et notre exigence où que vous soyez. Conseil personnalisé, qualité de prestation, pose dans les règles de l'art : chacun d'entre eux met à votre disposition notre savoir-faire de fabricant français de fenêtres et de portes. Aussi, nous vous invitons à les rencontrer dans leurs showrooms dès maintenant.

Pour plus d'informations, consultez www.janneau.com

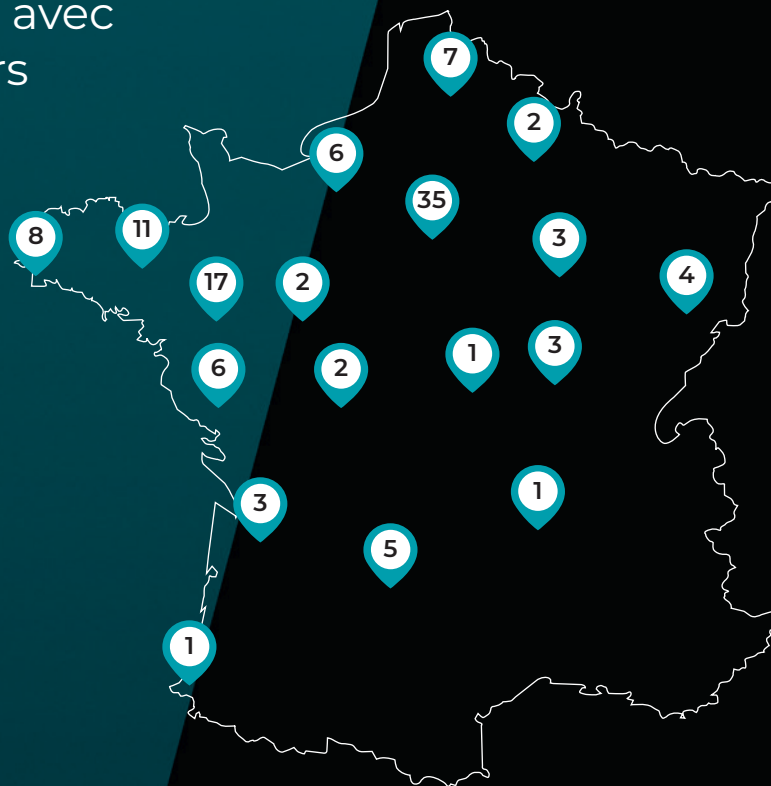

VOTRE MENUISIER CRÉATEUR JANNEAU

JANNEAU
menuisier créateur