

CATALOGUE 2019-2020

VOLETS ROULANTS PORTES DE GARAGE

Vous êtes zen. Vous êtes Wizeo.



wizeo
fermetures
Volets roulants & Portes de garage
1^{ER} RÉSEAU NATIONAL D'INSTALLATEURS





- 2** LE RÉSEAU
- 6** LE VOLET ROULANT
- 10** BIEN CHOISIR SON VOLET ROULANT WIZEO
- 12** LES COMMANDES ET TÉLÉCOMMANDES
- 13** CONNEXOON ET TAHOMA

LA GAMME VOLETS ROULANTS

- 14** ● AQUARIUS CONFORT 10
- 16** ● AQUARIUS SÉCURITÉ 10
- 18** ● AQUARIUS SOLAIRE 10
- 20** ● PACIFIQUE CONFORT 10
● PACIFIQUE SOLAIRE 10
- 22** AQUARIUS XS 35
- 24** AQUARIUS S 40
- 26** AQUARIUS L 42
- 28** AQUARIUS XL 42
- 30** AQUARIUS XXL 55
- 32** DAYLIGHT
- 34** MAJORQUE
- 36** PACIFIQUE
- 38** AÇORES - BSO
- 40** LA MOUSTIQUAIRE

TABLEAUX RÉCAPITULATIFS

- 56** VOLETS ROULANTS : COLORIS ET OPTIONS
 - 57** PORTES DE GARAGE : COLORIS ET OPTIONS
-

LA GAMME PORTES DE GARAGE

- 42** LA PORTE DE GARAGE
- 44** COMMENT CHOISIR SA PORTE DE GARAGE
- 48** HAWAÏ - LA PORTE ENROULABLE
- 50** DETOLUX - LA PORTE À REFOULEMENT PLAFOND
- 52** ATLANTIDE - LA PORTE À REFOULEMENT LATÉRAL
- 54** TANGO - LA PORTE SECTIONNELLE LATÉRALE PVC



wizeo
fermetures
Volets roulants & Portes de garage



LE RÉSEAU

AVEC PLUS DE 140 INSTALLATEURS,
PARTOUT EN FRANCE,
WIZEO FERMETURES EST AUJOURD'HUI LE
1^{er} RÉSEAU NATIONAL D'INSTALLATEURS
DE VOLETS ROULANTS ET PORTES DE GARAGE.



Notre
réseau
vous
rendra
zen !

Notre **PRIORITÉ** : votre **SÉRÉNITÉ** !
Parce que votre bien-être est notre
seule préoccupation, Wizeo s'engage
depuis plus de 20 ans à vous proposer
des solutions de fermetures efficaces,
innovantes et adaptées à VOS besoins.

Fort de son expérience, Wizeo propose une gamme complète de volets roulants, portes de garage, moustiquaires et brise-soleil, répondant à toutes les exigences en termes de sécurité, confort et simplicité.

Conçus dans nos usines près de Cholet (49), nos produits sont le fruit d'un savoir-faire unique et intègrent toutes les technologies innovantes pour toujours plus de performance.

Avec plus de 140 installateurs, partout en France, Wizeo est aujourd'hui le 1^{er} réseau national d'installateurs.

Avez Wizeo, en neuf ou en rénovation, vous avez la garantie du produit et du service.



VOTRE INSTALLATEUR

UN EXPERT A VOTRE SERVICE

Vous abordez l'esprit tranquille vos travaux car vous savez qu'à tout moment vous bénéficiez de conseils d'Experts.

A votre demande, un Installateur Agréé Wizeo se déplace à votre domicile pour évaluer votre projet. En expert régulièrement formé aux nouveautés produits, il vous conseille, répond à vos questions et réalise un diagnostic et une étude personnalisée en vous proposant une solution sur-mesure. Il établit un devis détaillé, clair et précis afin de vous assurer une parfaite compréhension du projet. En professionnel de qualité, il s'engage fermement sur le respect des délais, la conformité aux normes et assure des travaux réalisés dans les règles de l'art. L'installation effectuée, il réalise avec vous la mise en service, vous explique le fonctionnement des produits et vous conseille sur leur bonne utilisation. Par la suite, il reste à votre service pour tout complément d'information.

LE FABRICANT

VOUS OFFRIR LE MEILLEUR

Chez WIZEO, l'exigence est une règle. Du choix des matériaux à la production dans nos ateliers, tout a été pensé avec un seul objectif en tête : votre satisfaction.

Notre unité de production, basée à proximité de Cholet (49) est dotée d'un outil de production performant et à la pointe de la technologie. Côté fournisseurs, WIZEO a fait appel aux meilleurs ! Pour les moteurs, commandes et automatismes, le choix s'est ainsi tout naturellement porté sur le français SOMFY : depuis 1960, le groupe industriel s'est imposé comme l'un des leaders mondiaux dans ce domaine. Associant ainsi l'expertise reconnue, la qualité et l'esprit d'innovation de ces partenaires de renom à son savoir-faire, WIZEO propose aujourd'hui une gamme complète de volets roulants, portes de garage, brise-soleil et moustiquaires répondant à toutes vos exigences.







Faites nous confiance !



1^{er} réseau national d'installateurs de volets roulants et portes de garage, WIZEO s'engage. Avec la charte d'engagement WIZEO, vous savez qu'à tout moment vous bénéficiez des conseils et de l'accompagnement d'un expert et de la force de son réseau.

LA CHARTÉ QUALITÉ WIZEO

Votre installateur Wizeo respecte scrupuleusement les 6 engagements suivants :

-  **1** - Effectuer un devis détaillé, gratuit et sans engagement
-  **2** - Offrir le meilleur conseil et respecter l'intérêt du client
-  **3** - Proposer une extension de garantie pièces, main-d'œuvre et déplacement
-  **4** - Respecter les normes en vigueur
-  **5** - Réaliser une installation soignée par une équipe de spécialistes
-  **6** - Proposer un service après-vente efficace et rapide





10
ans

**GARANTIE
EXTENSIA**
VOLETS ROULANTS
MOTRISÉS

7
ans

**GARANTIE
EXTENSIA**
PORTES DE GARAGE
ENROULABLES

LA GARANTIE DU PRODUIT ET DU SERVICE

Chez Wizeo, produit et service sont indissociables : proches de leurs clients, nos installateurs vous accompagnent tout au long de votre projet, du diagnostic jusqu'à l'après-vente. Avec plus de 100 installateurs en France nous vous garantissons un service optimal.

Et parce que nous n'en ferons jamais trop pour nos clients en terme de sérénité, nous vous proposons également des extensions de garantie au-delà de la simple garantie fabricant.

EXTENSIA : DES GARANTIES POUR UNE ABSOLUE SÉRÉNITÉ : PIÈCES, MAIN D'ŒUVRE ET DÉPLACEMENT

Fruit du partenariat entre le réseau WIZEO, SOMFY, son motoriste exclusif et BBAC, centre de gestion d'assurance agréé, les contrats EXTENSIA portent ainsi la garantie à 10 ans sur nos volets roulants motorisés et 7 ans sur nos portes de garage enroulables et comprennent :

- la remise en état ou le remplacement du moteur, de l'automatisme, du composant ou produit défectueux*
- la main-d'œuvre et le déplacement liés pour une durée totale de 7 ou 10 ans à compter de la date d'installation.

Les contrats de garantie EXTENSIA 10 et EXTENSIA 7 sont de véritables assurances pour le consommateur : même en cas de défaillance de votre installateur WIZEO, vous êtes assuré du suivi de votre contrat.

(* : hors batterie pour les modèles solaires)

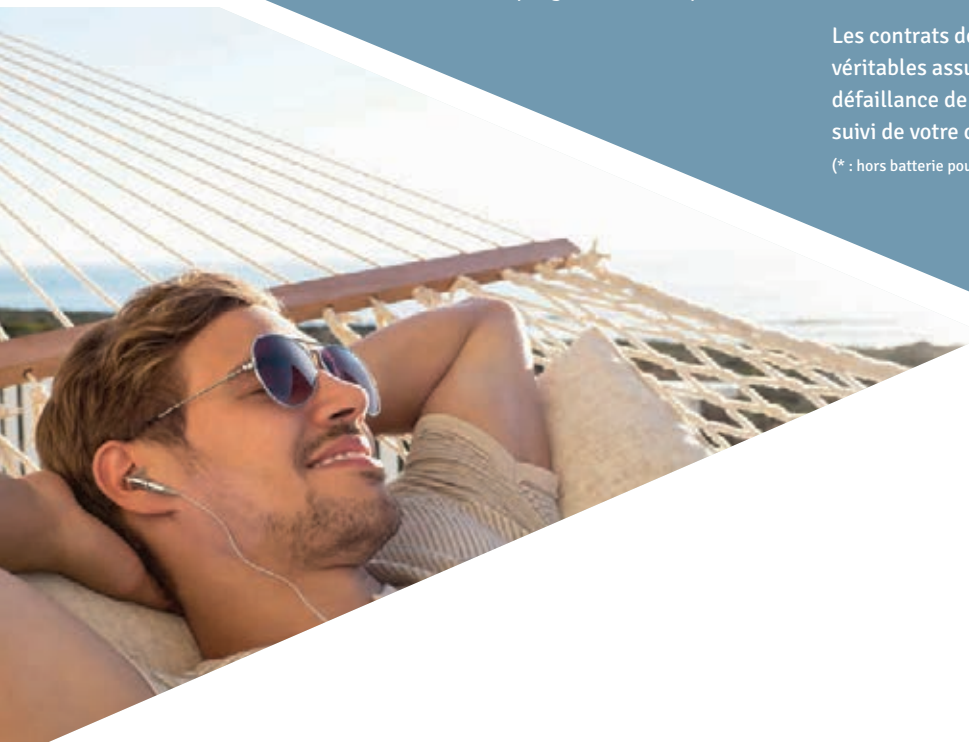

Pratique, confortable et sécurisant, le volet roulant Wizeo offre des avantages indéniables

En neuf comme en rénovation, il s'adapte à tout format de fenêtres. Posé dans les règles de l'art par nos installateurs, il répondra à toutes vos attentes.



1

PRATIQUE ET FACILE D'UTILISATION

Grâce à sa commande électrique, d'un simple geste vous commandez sa fermeture ou son ouverture. Dans le cas d'une maison connectée, ces dernières pourront être automatisées ou programmées selon vos désirs.





2

SUR-MESURE

Quelle que soit la configuration ou l'architecture de votre habitat, quelle que soit la taille de vos ouvertures, du choix de la couleur à celui de la forme du coffre, en passant par la motorisation et les commandes, vous trouverez dans la gamme Wizeo le volet qui vous conviendra.

3

ESTHÉTIQUE ET DISCRET

Sachant s'effacer habilement au profit de votre façade en position ouverte grâce à ses coffres au format réduit, le volet roulant Wizeo sait également se faire élégant lorsqu'il est en position fermée. La large palette de couleurs, lames et coffres, vous permet de personnaliser vos ouvertures en leur apportant une touche décorative. Son moteur Somfy particulièrement silencieux offre un confort acoustique exceptionnel à votre maison.

4

SÛR ET SÉCURISANT

Grâce à ses coulisses rigides et renforcées, un volet roulant Wizeo offre une excellente résistance. Dans le cas d'une maison connectée, il peut même être relié à un système d'alarme centralisé. Lors d'une fermeture automatique, le volet roulant électrique permet un arrêt sur obstacle, afin d'éviter les accidents domestiques.



5

FIABLE ET RÉSISTANT

Réalisé en aluminium de haute qualité, matériau reconnu pour sa longévité, sa légèreté et sa résistance à la corrosion, votre volet roulant Wizeo supporte parfaitement les intempéries et écarts de température et vieillira parfaitement dans le temps. Grâce à la garantie optionnelle Extensia, le moteur Somfy bénéficie en outre d'une garantie de 10 ans qui assure votre tranquillité.



6

MAÎTRISER LA LUMIÈRE

Le volet roulant Majorque à lames orientables vous permet de jouer avec la lumière à votre convenance. Parfaitement hermétique en position fermée, il garantit une totale intimité. En position intermédiaire, ses lames permettent le passage de la lumière. La version Daylight, grâce à ses lames ajourées vous permet même de voir à l'extérieur sans être vu.

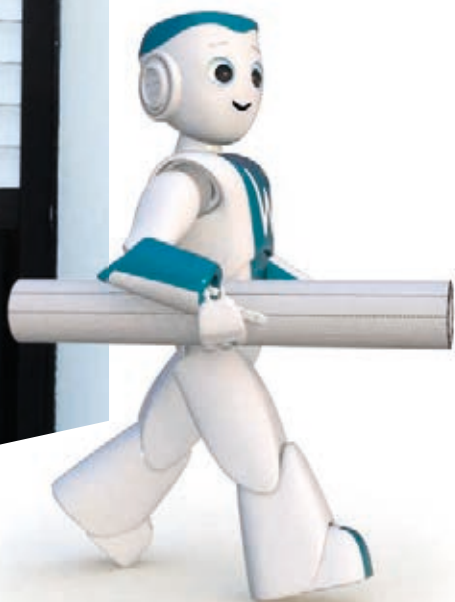

7

ISOLATION THERMIQUE RENFORCÉE, ÉCONOMIES D'ÉNERGIE ASSURÉES

Le volet roulant Wizeo assure une parfaite isolation de votre domicile. En hiver, en empêchant les pertes de chaleur après le coucher du soleil grâce au réchauffement du matelas d'air séparant la menuiserie du volet, et limitant la pénétration de l'air froid dans votre logement, il garantit à votre habitation un confort optimal. En été, le volet roulant Wizeo atténue l'augmentation de la température en renvoyant les rayons lumineux porteurs de chaleur vers l'extérieur. Vous profitez ainsi d'une température agréable dans les pièces de votre logement. Limitant ainsi la déperdition énergétique de votre logement, le volet roulant Wizeo permet de réaliser de sensibles économies de chauffage. Ceci est encore plus vrai dans le cas d'un volet connecté à une centrale Tahoma. En plus d'être isolant thermique, le volet roulant Wizeo est également un très bon isolant phonique. Il contribue à réduire les nuisances sonores qui peuvent vous déranger au quotidien, vous assurant calme et sérénité.

8

GARANTIE

Sérieux et professionnalisme de nos installateurs, qualité de nos produits : Wizeo s'engage pour vous garantir sérénité, confiance et sécurité. Grâce à notre garantie Extensia vous profitez de votre installation en toute sécurité pendant 10 ans, pièces, main-d'œuvre et déplacement.



Bien choisir son volet roulant Wizeo

Pour une construction neuve ou une rénovation, le volet roulant est la garantie d'un confort maximum. Tous les composants des volets roulants WIZEO, sont étudiés avec le plus grand soin pour garantir une qualité et longévité optimales.



2 LES COFFRES

1 LE MOTEUR

Moteur Somfy io
RS Confort

Nouvelle technologie :

- Moteur silencieux
- Démarre et s'arrête en douceur
- Arrêt sur obstacle maîtrisé
- Le moteur RS confort est doté d'une fonction bi-vitesse



somfy.



Somfy
DESIGNED FOR
SILENCE

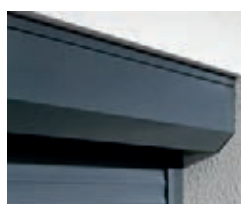

Le coffre à pan coupé
- En aluminium
- Pan coupé 45°
- de 125 à 300 mm



Le coffre quart-de-rond
- En aluminium
- de 137 à 205 mm



Le coffre arrondi
- En aluminium
- de 137 à 205 mm

a VOLETS ROULANTS RÉNOVATION

Le volet est posé sur une construction existante



En façade



Sous linteau,
enroulement
extérieur



Sous linteau,
enroulement
intérieur

b VOLETS ROULANTS TRADITIONNELS

Le volet est intégré pendant la construction



Avec coffre tunnel
intégré dans
la maçonnerie



Avec coffre menuisé ou
demi-linteau intégré
à la menuiserie à l'intérieur
de la pièce

LES +

POUR LA RÉNOVATION **a** :

- Pas de gros travaux
- Pose facile sans dégradation

POUR LE TRADITIONNEL **b** :

- Discrétion assurée avec une façade préservée
- En construction neuve, la solution coffre tunnel assure une isolation phonique et thermique maximum

3 LES TABLIERS

LES LAMES ALUMINIUM

Avantages :

- Matériaux haute résistance
- Rigide
- A la fois légère et résistante
- Durable
- Silencieuse
- Entretien eau et savon
- Recyclable.

* Lames s 40 disponibles en HD

XS 35



Largeur : 35 mm

S 40*



Largeur : 40 mm

L 42



Largeur : 42 mm

L 42 ULTRA



Largeur : 42 mm

XL 42



Largeur : 42 mm

XXL 55



Largeur : 55 mm

LES LAMES PVC

Avantages :

- Traitement anti-UV
- Coloris : blanc/ crème/gris
- Isolant phonique
- Recyclable

PVC 40



Largeur : 40 mm

PVC 50



Largeur : 50 mm

LES COLORIS

COFFRE, COULISSES ET LAMES FINALES

Satinées

Blanc	Crème RAL 1015 S	Ton bois Chêne doré
Gris clair RAL 7035 S	Gris métallisé RAL 9006 S	Gris anthracite RAL 7016 S
Marron RAL 8019 S	Vert mousse RAL 6005 S	Vert pâle RAL 6021 S

Texturées

Blanc perle RAL 1013 T	Gris sablé RAL 2900 T	Gris anthracite RAL 7016 T
Noir sablé RAL 2100 T	Noir RAL 9005 T	Marron RAL 8014 T
Rouge pourpre RAL 3004 T		

Coloris non contractuels et informations données à titre indicatif, notre gamme est susceptible d'évoluer.

4 5 LA COULISSE ET LAMES FINALES

En aluminium avec joints brosse «Silent Fin» pour une meilleure occultation.

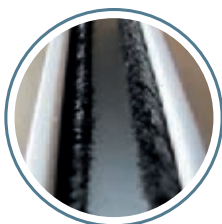

Lame finale **Top form** : en aluminium extrudé, elle offre une bonne rigidité au tablier et permet d'obstruer totalement le coffre lorsque le volet roulant est ouvert.

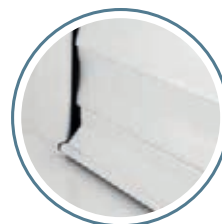

Lame finale en aluminium avec renfort acier pour le volet roulant Sécurité.

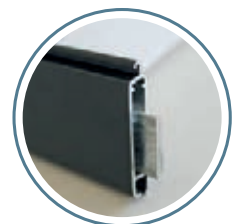

Domotique et m... Choisissez la solution

LES COMMANDES MURALES

Toujours à portée de main, les commandes murales

Pour piloter simultanément vos volets situés dans une même pièce.



Smoove RS confort
Fonction
mode discret



Smoove tactile io
Un simple effleurement
suffit pour créer
le mouvement voulu



Smoove Origin io



**Fonctionnement en mode discret
pour des volets roulants silencieux**

(uniquement disponible avec la motorisation RS confort).

LES TÉLÉCOMMANDES

Plus de liberté, la télécommande
de pièce et maison

Pour piloter votre volet ou votre groupe de volets
situé dans une même pièce (Situo 1 io) ou maison
(Situo 5 io).



Situo 1 io
Elle se place
où vous
le souhaitez



Situo 5 io
(5 canaux)

LES COMMANDES io-homecontrol® Nina™

Naturally Intuitive Naturally Attractive

Au creux de la paume, d'un simple effleurement
sur son écran tactile...



NINA

Au creux de la paume, d'un simple effleurement sur son écran tactile... choisissez, commandez, intégrez, mémorisez...

Vous maîtrisez parfaitement le pilotage des équipements de la maison !

- Fonctions intuitives
- Précision du pilotage
- Personnalisation de l'interface
- Commande des équipements
- Création de scénarios.



NINA TIMER

Télécommande de centralisation avec programmation horaire permettant de créer et gérer les scénarios de votre maison au rythme de la journée.

Avec Nina Timer vous décidez du jour et de l'heure de la semaine pour déclencher vos scénarios.

Naturellement intuitive, d'un simple toucher sur l'écran, vous pouvez mémoriser et contrôler la position de tous les équipements de la maison.

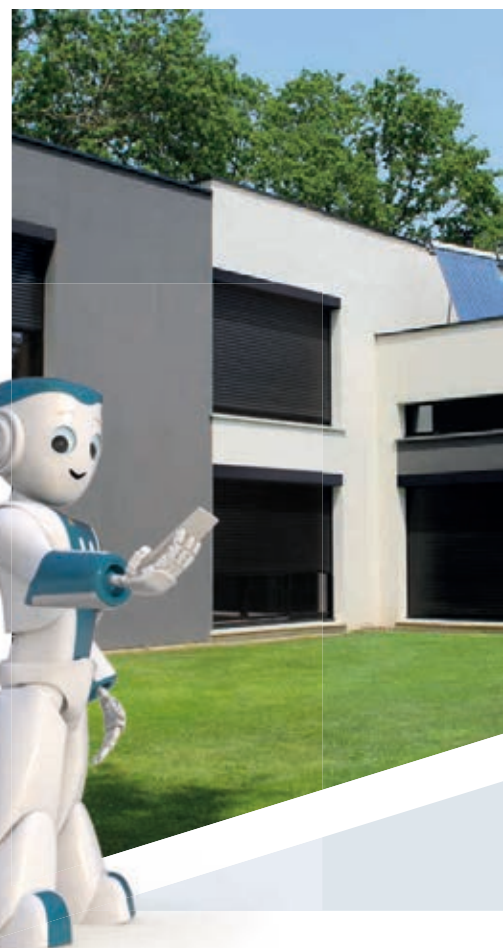

Maison connectée qui vous convient

CONNEXOON LA SOLUTION POUR UN VOLET ROULANT CONNECTÉ

Dès le 1^{er} volet roulant posé, passez en mode connecté avec CONNEXOON

Par exemple, lancer des scénarios de présence ou d'absence et vérifier à distance que tout va bien chez soi.

CONNEXOON*, QU'EST-CE QUE C'EST ?



UNE APPLICATION smartphone intuitive, maligne et ludique pour commander l'environnement « fenêtres » de la maison (volet roulant, bso, velux, alarme, lumière, capteurs).

Les équipements connectables : volets roulants, brise-soleil orientables, velux, alarme, lumière (io et Philips hue), capteurs de luminosité et température, détecteur ouverture.

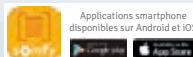

UNE BOX



CONNEXOON FENÊTRE

Des fonctions uniques, intuitives et conviviales qui apportent sérénité, bien être pour faire vivre la maison plus intensément.



Accès Fenêtres & baies vitrées
Gestion des énergies
Alarmes & sécurité
Outdoor

LA MAISON CONNECTÉE AVEC TaHoma®

Avec TaHoma vous commandez, centralisez, programmez les équipements connectés de votre lieu de vie (appartement ou maison) que vous soyez chez vous ou à distance !



L'application TaHoma est disponible sur :



App store, iPhone et iPad sont des marques déposées par Apple Inc.



LA MAISON CONFORTABLE

Au moment du départ, je ferme les volets de la maison, les lumières s'éteignent et le portail se referme derrière nous.



LA MAISON ÉCONOME

Avec TaHoma, je peux gérer mon chauffage et mes volets pour isoler ma maison et contrôler ma consommation d'énergie.



LA MAISON SÉCURISÉE

Grâce à TaHoma, je sécurise ma maison et je fais de la simulation de présence. Je ferme même mes équipements connectés à distance !

Aquarius Confort 10



Le confort et la sérénité sans compromis

Avec le pack Aquarius Confort 10 de Wizeo, vous assurez votre sérénité pour 10 ans. Grâce à sa conception, vous bénéficiez en effet d'un confort d'utilisation exceptionnel et d'une fiabilité à toute épreuve. Sa garantie Extensia couvre tous les éventuels frais de remise en état, remplacement de pièces, main-d'œuvre et déplacement pendant 10 ans !



Somfy
DESIGNED FOR
SILENCE



Nos moteurs RS Confort répondent aux normes actuelles.
C'est la garantie d'un engagement fort face à l'impact
environnemental, acoustique et technologique.

Coffre réduit

Lame finale Top form

Moteur silencieux

Garantie 10 ans

Coulisses occultantes



Motorisations, commandes et automatismes pages 12 et 13

CARACTÉRISTIQUES TECHNIQUES

Lames.....	S 40
Section.....	40 x 8 mm
Largeur maxi.....	2 800 mm
Hauteur maxi.....	3 000 mm
Surface maxi.....	7 m ²
Motorisation.....	SOMFY io RS CONFORT

MOTEUR RS CONFORT : INTELLIGENT ET SILENCIEUX

Silence et confort acoustique :

Le volet roulant motorisé par RS Confort offre un nouveau confort acoustique dans la maison.

Le mode discret activé depuis le Smooove "RS Confort IO", procure plus de bien-être et de confort. Le volet roulant devient silencieux et respecte la maison endormie.

Le bruit à l'empilement des lames disparaît totalement.

Douceur du mouvement maîtrisé :

Le moteur RS Confort démarre et s'arrête en douceur.

Le mouvement est totalement maîtrisé, l'accostage se fait avec délicatesse pour protéger le volet roulant.

Le moteur bi-vitesse vous permet d'adapter le mouvement des volets à vos envies.

Arrêt sur obstacle maîtrisé.

Le nouveau standard de qualité

Fiabilité multipliée par 5.

LES TAILLES DE COFFRE

Coffres	125 mm pan coupé seulement	137 mm	150 mm	165 mm	180 mm et 205 mm
S 40 TH	1150 mm	1600 mm	2150 mm	2600 mm	3000 mm et +

LA LAME FINALE

Lame finale **Top form** : en aluminium extrudé.

Elle offre une bonne rigidité au tablier et permet d'obstruer totalement le coffre lorsque le volet roulant est ouvert.



Coulissee page 11

LES +

- 2 choix de lames S 40 TH, S 40
- Coffre réduit
- Garantie 10 ans

LAME ECO THERMIC TH. PERFORMANTE ET ÉCONOMIQUE

La lame TH thermo émissive en aluminium traité permet de renvoyer la chaleur qui s'échappe de la menuiserie vers le vitrage. Le matelas d'air ainsi créé se réchauffe et l'isolation se trouve améliorée de façon considérable. Vous réalisez ainsi de substantielles économies d'énergie.

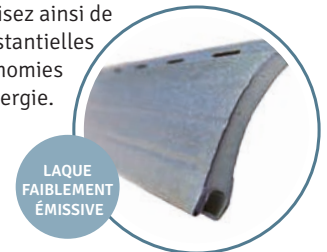

COLORIS LAMES

LAME S 40 TH - Satinées (offre de base)

Blanc	Crème RAL 1015 S	Ton bois Chêne doré
Gris anthracite RAL 7016 S	Marron RAL 8014 S	Marron RAL 8019 S
Rouge pourpre RAL 3004 S		

LAME S 40 - Satinées

Blanc	Blanc perle RAL 1013 S	Crème RAL 1015 S
Ton bois Chêne doré	Gris clair RAL 7035 S	Gris métallisé RAL 9006 S
Gris terre d'ombre RAL 7022	Gris anthracite RAL 7016 S	Gris sablé RAL 2900 S
Noir RAL 9005 S	Noir sablé RAL 2100 S	Marron RAL 8014 S
Marron RAL 8019 S	Vert mousse RAL 6005 S	Vert pâle RAL 6021 S
Rouge pourpre RAL 3004 S	Coloris non contractuels et informations données à titre indicatif, notre gamme est susceptible d'évoluer.	

Aquarius Sécurité 10



Sécurité et confort

Le pack Aquarius Sécurité 10, exclusivité du réseau Wizeo, a été pensé pour la sécurité de votre habitation. Equipé de lames ultra résistantes et de coulisses renforcées, il améliore la protection de votre habitat. Offrant une excellente isolation phonique grâce à ses lames garnies de mousse polyuréthane HD et bénéficiant du confort de sa motorisation Somfy io, il est garanti 10 ans, pièces et main-d'œuvre : un compromis sécurité/confort sans égal.



**Lame blanche
ultra résistante**

**Coulisses
renforcées**

**Lame finale
renfort acier**

Garantie 10 ans



Motorisations, commandes et automatismes pages 12 et 13

CARACTÉRISTIQUES TECHNIQUES

Lames* blanches	L 42 ultra
Section	42 x 8,5 mm
Largeur maxi	2 800 mm
Hauteur maxi	3 000 mm
Surface maxi	7 m ²
Motorisation	SOMFY io

*Offre alternative : 5 coloris en lames S 40 HD

UN VOILET SÉCURISANT

Le volet Sécurité, exclusivité du réseau Wizeo, rassemble tous les points forts technologiques d'un volet roulant. Lame ultra particulièrement rigide, motorisation io avec retour d'information et interopérabilité, garantie 10 ans pièces et main-d'œuvre : un panel d'avantages pour un prix des plus attractifs.

LES TAILLES DE COFFRE

Coffre pan coupé	137 mm	150 mm	165 mm	180 mm	205 mm
Hauteur maxi	1200 mm	1600 mm	1800 mm	2400 mm	3000 mm

LA LAME L 42 ULTRA BLANCHE*



Mousse haute densité, feillard grande résistance.

LA LAME FINALE ALUMINIUM

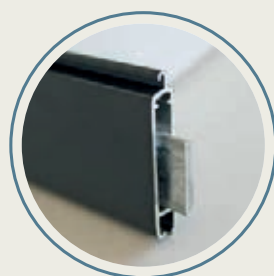

Lame finale en aluminium avec renfort acier.

LES +

- **Résistance accrue** grâce à ses lames ultra résistantes
- **Confort acoustique** grâce à la mousse polyuréthane HD intégrée aux lames
- **Protection anti-effraction** grâce à ses coulisses renforcées et à sa lame finale renforcée
- **Garantie 10 ans**

LA COULISSE RENFORCÉE

Rigides, les coulisses renforcées du volet Sécurité 10 limitent tout arrachement du tablier.

Sa lame finale plate renforcée en acier complète efficacement le dispositif, rendant la protection anti-effraction de votre équipement optimale.

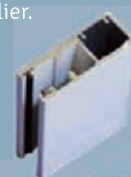

COLORIS LAMES

LAME L 42 ultra - Satinées

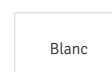

LAME S 40 HD - Satinées (offre alternative)

Crème RAL 1015 S	Ton bois Chêne doré	Gris clair RAL 7035 S
Gris anthracite RAL 7016 S	Marron RAL 8014 S	

Coloris non contractuels et informations données à titre indicatif, notre gamme est susceptible d'évoluer.

Aquarius Solaire 10



L'innovation au service de votre confort

Le pack Aquarius Solaire 10 de Wizeo est la solution la plus innovante et écologique qui soit pour vos volets. Tout en vous permettant de bénéficier d'une énergie propre et gratuite, elle offre à votre installation performance et fiabilité. Facile à mettre en place, car ne nécessitant aucuns travaux de raccordement à votre système électrique, autonome, elle s'adapte en outre à tous types d'ouvertures (dès 650 mm).

**Coffre réduit avec
batterie intégrée**

**Motorisation
100 % solaire**

**Lame finale Top form
Coulisses occultantes**

*** Garantie 10 ans
(batterie garantie
5 ans)**

somfy.



CARACTÉRISTIQUES TECHNIQUES

Lames.....	S 40
Largeur maxi.....	2 800 mm
Hauteur maxi.....	3 000 mm
Surface maxi.....	7 m ²
Motorisation.....	SOMFY RTS

LE MOTEUR : SÉCURITÉ & LONGÉVITÉ



Détection d'obstacles : stop en cas d'obstacles à la descente.



Protection en cas de gel.



Énergie solaire : une solution alternative et un fonctionnement garanti même à faible niveau d'ensoleillement.

LES TAILLES DE COFFRE

Coffre pan coupé ou quart-de-rond	137 mm	150 mm	165 mm	180 mm
Hauteur maxi	1600 mm	2150 mm	2600 mm	3000 mm

LE PANNEAU : ESTHÉTIQUE & PERFORMANT



Le panneau solaire capte la lumière du jour, avec ou sans soleil, pour la transformer en énergie électrique.

LA BATTERIE* : AUTONOMIE OPTIMALE

La batterie stocke l'énergie et bénéficie d'une autonomie optimale. *batterie indépendante du moteur - **Garantie 5 ans.**

MOTORISATION 100 % SOLAIRE

Le panneau photovoltaïque intégré au coffre capte la lumière du jour, même à faible intensité, pour la transformer en énergie électrique.

Celle-ci est stockée par la batterie capable d'emmagasiner l'équivalent de 15 jours d'utilisation à raison de 2 cycles par jour.

La batterie fournit ainsi de manière autonome l'énergie nécessaire au moteur pour un fonctionnement optimal.



LA LAME FINALE

Lame finale **Top form** : en aluminium extrudé. Elle offre une bonne rigidité au tablier et permet d'obstruer totalement le coffre lorsque le volet roulant est ouvert.



Coulisse page 11

LES +

- **2 choix de lames :** S 40 TH, S 40
- **Solution innovante**
- **Energie propre et gratuite** grâce à sa motorisation RTS 100% solaire
- **Garantie 10 ans***
- **Moteur montée et descente en douceur**

LE COFFRE AVEC BATTERIE SOLAIRE INTÉGRÉE



COLORIS LAMES

LAME S 40 TH - Satinées (offre de base)

Blanc	Crème RAL 1015 S	Ton bois Chêne doré
Gris anthracite RAL 7016 S	Marron RAL 8014 S	Marron RAL 8019 S
Rouge pourpre RAL 3004 S		

LAME S 40 - Satinées

Blanc	Blanc perle RAL 1013 S	Crème RAL 1015 S
Ton bois Chêne doré	Gris clair RAL 7035 S	Gris métallisé RAL 9006 S
Gris terre d'ombre RAL 7022	Gris anthracite RAL 7016 S	Gris sablé RAL 2900 S
Noir RAL 9005 S	Noir sablé RAL 2100 S	Marron RAL 8014 S
Marron RAL 8019 S	Vert mousse RAL 6005 S	Vert pâle RAL 6021 S
Rouge pourpre RAL 3004 S		

Coloris non contractuels et informations données à titre indicatif, notre gamme est susceptible d'évoluer.



Commande murale Somfy

Les volets roulants Pacifique Confort 10 et Pacifique Solaire 10, sont la solution pour une intégration soignée dans les coffres existants « tunnel ou menuisé ». Pour du neuf ou de la rénovation, les volets roulants Pacifique Confort 10 et Pacifique Solaire 10, sont disponibles en lames S40 ou S40 TH. Garantis 10 ans, pièces, main d'œuvre et déplacement, les volets WIZEO vous apportent confort et sérénité pour longtemps.



Commande murale Somfy



Pacifique Confort 10



Pacifique Solaire 10



Pacifique Confort 10 & Solaire 10

NEW
2019



Confort & zénitude

Le volet Pacifique Confort 10 fonctionne tout en silence et douceur. Le mode « plume » activé depuis l'émetteur mural smooth « RS CONFORT », procure encore plus de bien-être et de confort. Le volet en mouvement respecte votre maison « endormie ».



Pacifique Express

somfy.

io
homecontrol



Somfy
DESIGNED FOR
SILENCE

Nos moteurs RS Confort répondent aux normes actuelles. C'est la garantie d'un engagement fort face à l'impact environnemental, acoustique et technologique.

CARACTÉRISTIQUES TECHNIQUES

Lames.....	S 40
Section.....	40 x 8 mm
Largeur maxi.....	2 800 mm
Hauteur maxi.....	3 000 mm
Surface maxi.....	7 m ²
Motorisation.....	SOMFY

Tranquillité & écologie

Avec sa motorisation 100% solaire, le volet roulant Pacifique solaire10 se pose sans câblage. Il puise son énergie par le relais d'une batterie cachée dans le coffre et reliée à un panneau photovoltaïque déporté sur la façade. Le panneau solaire garanti l'apport d'énergie nécessaire même avec un faible niveau d'ensoleillement. La batterie indépendante du moteur est garantie 5 ans.



somfy.



LAME ECO THERMIC TH. PERFORMANTE ET ÉCONOMIQUE

La lame TH thermo émissive en aluminium traité permet de renvoyer la chaleur qui s'échappe de la menuiserie vers le vitrage. Le matelas d'air ainsi créé se réchauffe et l'isolation se trouve améliorée de façon considérable. Vous réalisez ainsi de substantielles économies d'énergie.

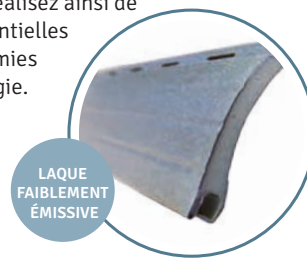

LAQUE FAIBLEMENT ÉMISSIVE

COLORIS LAMES

LAME S 40 TH - Satinées (offre de base)

Blanc	Crème RAL 1015 S	Ton bois Chêne doré
Gris anthracite RAL 7016 S	Marron RAL 8014 S	Marron RAL 8019 S
Rouge pourpre RAL 3004 S		

LAME S 40 - Satinées

Blanc	Blanc perle RAL 1013 S	Crème RAL 1015 S
Ton bois Chêne doré	Gris clair RAL 7035 S	Gris métallisé RAL 9006 S
Gris terre d'ombre RAL 7022	Gris anthracite RAL 7016 S	Gris sablé RAL 2900 S
Noir RAL 9005 S	Noir sablé RAL 2100 S	Marron RAL 8014 S
Marron RAL 8019 S	Vert mousse RAL 6005 S	
Vert pâle RAL 6021 S	Rouge pourpre RAL 3004 S	

Coloris non contractuels et informations données à titre indicatif, notre gamme est susceptible d'évoluer.



NEW
2019

Aquarius XS 35



Le plus discret des volets roulants

Avec sa section de 35 mm, la lame de l'AQUARIUS XS 35 offre le plus faible enroulement possible. Sur une fenêtre de faible dimension (hauteur inférieure à 1,30 m), elle permet ainsi au volet de loger intégralement dans un coffre ultra-discret de seulement 12,5 cm garantissant un apport de lumière optimisé à votre pièce.

AQUARIUS somfy



Somfy
DESIGNED FOR
SILENCE



Nos moteurs RS Confort répondent aux normes actuelles. C'est la garantie d'un engagement fort face à l'impact environnemental, acoustique et technologique.



LES +

- Gain de lumière

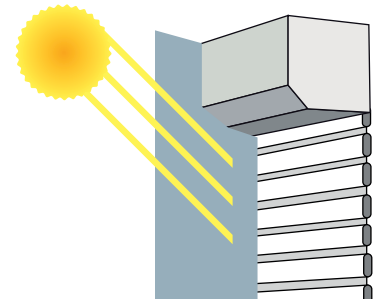

- Design et esthétique
- Permet l'intégration d'un petit coffre

LES TAILLES DE COFFRE

Taille du coffre	Hauteur de la baie
125 mm	1300 mm
137 mm	1500 mm
150 mm	2000 mm
165 mm	2500 mm
180 mm	3000 mm et +

CARACTÉRISTIQUES TECHNIQUES

Lames.....	XS 35
Section.....	35 x 8,9 mm
Largeur maxi.....	2 500 mm
Hauteur maxi.....	3 000 mm
Surface maxi.....	6 m ²
Motorisation ...	SOMFY RTS io, RS CONFORT FILAIRE



Motorisations, commandes
et automatismes
pages 12 et 13

COLORIS LAMES

Satinées

Blanc	Crème RAL 1015 S	Ton bois Chêne doré
Gris clair RAL 7035 S	Gris métallisé RAL 9006 S	Gris anthracite RAL 7016 S
Marron RAL 8014 S		

Coloris non contractuels et informations données à titre indicatif, notre gamme est susceptible d'évoluer.

Aquarius S 40



Design et harmonie

Coffre à encombrement réduit, large choix de coloris : l'AQUARIUS S 40 offre un parfait compromis design et harmonie. Adaptable à tous types de fenêtres et portes-fenêtres, il peut en outre être équipé d'une moustiquaire intégrée ou d'une projection motorisée.

AQUARIUS somfy®



Somfy
DESIGNED FOR
SILENCE



Nos moteurs RS Confort répondent aux normes actuelles. C'est la garantie d'un engagement fort face à l'impact environnemental, acoustique et technologique.



CARACTÉRISTIQUES TECHNIQUES

Lames.....	S 40
Section.....	40 x 8 mm
Largeur maxi.....	2 800 mm
Hauteur maxi.....	3 000 mm
Surface maxi.....	7 m ²
Motorisation . . .	SOMFY RTS, io, RS CONFORT FILAIRE

OPTIONS POSSIBLES

Projection motorisée :

- Projection 100 % électrique avec un seul moteur.
- Commande à distance de la montée, de la descente et de la projection. Pas besoin d'ouvrir la fenêtre pour projeter.
- Possibilité de monter et descendre le tablier même en position projetée.
- En cas d'obstacle à la descente, le tablier s'arrête et remonte sur quelques centimètres.
- Occultation parfaite (obscurité de la pièce).
- Grande résistance à l'effraction (verrous anti-soulèvement).



Coffres pour volets à projection :

Taille de coffre	150 mm
Dimension mini	800 mm L x 1 200 mm H
Dimension maxi	1 800 mm L x 1 800 mm H

Moustiquaire intégrée

(dans les coffres Pan coupé et Quart de rond)



La moustiquaire enroulable s'intègre discrètement au volet roulant. Pratique d'utilisation, elle vous permet de vous protéger contre les insectes en laissant l'air passer en toute tranquillité. Indépendante du volet roulant, la manœuvre se fait par tirage direct avec cordon. Équipée d'une toile en fibre de verre spécialement étudiée elle est guidée par une double coulisse. Sa lame finale en aluminium avec joint brosse permet une finition soignée. Nos moustiquaires sont équipées d'un frein assurant une remontée souple et progressive.

LES +

- **Choix de coloris**
- **Options :** moustiquaire intégrée ou volet roulant à projection motorisée

LES TAILLES DE COFFRE

Taille du coffre	Hauteur de la baie
125 mm (pan coupé seulement)	1150 mm
137 mm	1600 mm
150 mm	2150 mm
165 mm	2600 mm
180 mm	3000 mm et +

COLORIS LAMES



Satinées

Blanc	Blanc perle RAL 1013 S	Crème RAL 1015 S
Ton bois Chêne doré	Gris clair RAL 7035 S	Gris métallisé RAL 9006 S
Gris terre d'ombre RAL 7022	Gris anthracite RAL 7016 S	Gris sablé RAL 2900 S
Noir RAL 9005 S	Noir sablé RAL 2100 S	Marron RAL 8014 S
Marron RAL 8019 S	Vert mousse RAL 6005 S	Vert pâle RAL 6021 S
Rouge pourpre RAL 3004 S		

Coloris non contractuels et informations données à titre indicatif, notre gamme est susceptible d'évoluer.



Motorisations, commandes et automatismes pages 12 et 13

Aquarius L 42



Coffre mini, largeur maxi

Parce qu'on peut exiger d'un volet de plus de 3 m de large qu'il soit esthétique, l'AQUARIUS L 42 se décline dans une très large palette de coloris. Doté d'un coffre de dimension réduite, il saura se faire oublier en position ouverte tout en demeurant élégant en position fermée.

AQUARIUS somfy®



Somfy
DESIGNED FOR
SILENCE



Nos moteurs RS Confort répondent aux normes actuelles. C'est la garantie d'un engagement fort face à l'impact environnemental, acoustique et technologique.



CARACTÉRISTIQUES TECHNIQUES

Lames.....	L 42
Section.....	42 x 8,5 mm
Largeur maxi.....	3 200 mm
Hauteur maxi.....	3 000 mm
Surface maxi.....	7 m ²
Motorisation.....	SOMFY RTS, io, RS CONFORT

OPTIONS POSSIBLES

Projection motorisée :

- Projection 100 % électrique avec un seul moteur.
- Commande à distance de la montée, de la descente et de la projection. Pas besoin d'ouvrir la fenêtre pour projeter.
- Possibilité de monter et descendre le tablier même en position projetée.
- En cas d'obstacle à la descente, le tablier s'arrête et remonte sur quelques centimètres.
- Occultation parfaite (obscurité de la pièce).
- Grande résistance à l'effraction (verrous anti-soulèvement).



Coffres pour volets à projection :

Taille de coffre	150 mm
Dimension mini	800 mm L x 1 200 mm H
Dimension maxi	1 800 mm L x 1 800 mm H

Moustiquaire intégrée

(dans les coffres Pan coupé et Quart de rond)



La moustiquaire enroulable s'intègre discrètement au volet roulant. Pratique d'utilisation, elle vous permet de vous protéger contre les insectes en laissant l'air passer en toute tranquillité. Indépendante du volet roulant, la manœuvre se fait par tirage direct avec cordon. Équipée d'une toile en fibre de verre spécialement étudiée elle est guidée par une double coulisse. Sa lame finale en aluminium avec joint brosse permet une finition soignée. Nos moustiquaires sont équipées d'un frein assurant une remontée souple et progressive.

LES +

- Coffre réduit
- Large palette de coloris

LES TAILLES DE COFFRE

Taille du coffre	Hauteur de la baie
125 mm (pan coupé)	900 mm
137 mm	1200 mm
150 mm	1600 mm
165 mm	2000 mm
180 mm	2600 mm
205 mm	3000 mm

COLORIS LAMES

Satinées

Blanc	Blanc perle RAL 1013 S	Crème RAL 1015 S
Ton bois Chêne doré	Gris clair RAL 7035 S	Gris métallisé RAL 9006 S
Gris quartz RAL 7039	Gris terre d'ombre RAL 7022	Gris anthracite RAL 7016 S
Gris sablé RAL 2900 S	Gris noir RAL 7021	Noir RAL 9005 S
Noir sablé RAL 2100 S	Marron RAL 8014 S	Marron RAL 8019 S
Vert mousse RAL 6005 S	Vert pâle RAL 6021 S	Rouge pourpre RAL 3004 S

Coloris non contractuels et informations données à titre indicatif, notre gamme est susceptible d'évoluer.



Motorisations, commandes et automatismes pages 12 et 13

Aquarius XL 42



Force et finesse

Réalisée en aluminium de haute qualité, gage de longévité, et grâce à son feuillard de 36/100, la lame de l'AQUARIUS XL 42 offre une excellente résistance. Déclinable sur une largeur pouvant atteindre 3,80 m (pour une hauteur de 2,20 m), elle saura pour autant se faire discret en se logeant dans son coffre de 18 cm seulement.

AQUARIUS somfy®



Somfy
DESIGNED FOR
SILENCE



Nos moteurs RS Confort répondent aux normes actuelles. C'est la garantie d'un engagement fort face à l'impact environnemental, acoustique et technologique.

Aquarius XL 42



LES +

- Taille de coffre optimisée
- Taille maxi
- Lame résistante

CARACTÉRISTIQUES TECHNIQUES

Lames.....	XL 42
Section.....	42 x 9 mm
Largeur maxi.....	3 800 mm
Hauteur maxi.....	3 000 mm
Surface maxi.....	8,50 m ²
Motorisation.....	SOMFY io, RS CONFORT FILAIRE

LES TAILLES DE COFFRE

Taille du coffre	Hauteur de la baie
137 mm	1200 mm
150 mm	1600 mm
165 mm	1800 mm
180 mm	2400 mm
205 mm	3000 mm

COLORIS LAMES

Satinées

Blanc	Crème RAL 1015 S	Ton bois Chêne doré
Gris clair RAL 7035 S	Gris métallisé RAL 9006 S	Gris anthracite RAL 7016 S
Gris sablé RAL 2900 S	Noir sablé RAL 2100 S	Marron RAL 8014 S
Marron RAL 8019 S	Vert mousse RAL 6005 S	

Coloris non contractuels et informations données à titre indicatif, notre gamme est susceptible d'évoluer.



Motorisations, commandes
et automatismes
pages 12 et 13



Aquarius XXL 55



Le volet extra large

Votre habitation est lumineuse grâce à ses larges baies vitrées ? De telles ouvertures méritent des volets à leur hauteur. Doté de lames aluminium particulièrement résistantes, l'AQUARIUS XXL 55 peut atteindre une largeur de 4,50 m ! Déclinable en de nombreux coloris, il protégera vos baies et sécurisera votre maison avec élégance.

AQUARIUS somfy.



Nos moteurs RS Confort répondent aux normes actuelles. C'est la garantie d'un engagement fort face à l'impact environnemental, acoustique et technologique.



LES +

- Jusqu'à 4,50 m de largeur
- Excellente tenue
- Grande résistance au vent
- Garantie 10 ans en option

LES TAILLES DE COFFRE

Taille du coffre	180 mm	205 mm	250 mm	300 mm
Hauteur de la baie	1600 mm	2300 mm	3000 mm	3600 mm



Motorisations, commandes
et automatismes
pages 12 et 13

CARACTÉRISTIQUES TECHNIQUES

Lames.....	XXL 55
Section.....	55 x 12 mm
Largeur maxi.....	4 500 mm
Hauteur maxi.....	3 600 mm
Surface maxi.....	12 m ²
Motorisation.....	SOMFY RTS, io (RS CONFORT SUR DEMANDE EN FONCTION DES DIMENSIONS)

COLORIS LAMES

Satinées

Blanc	Crème RAL 1015 S	Ton bois Chêne doré
Gris métallisé RAL 9006 S	Gris anthracite RAL 7016 S	Noir RAL 9005 S
Marron RAL 8014 S	Marron RAL 8019 S	Vert mousse RAL 6005 S

Coloris non contractuels et informations données à titre indicatif, notre gamme est susceptible d'évoluer.

Daylight



Le volet 3 en 1

Excellent compromis entre une fermeture complète de la baie et une protection solaire, le volet roulant rénovation DAYLIGHT vous permet de jouer avec la lumière à votre guise. Grâce à une ajouration maîtrisée, vous pourrez voir l'extérieur sans être vu. Il permet en outre une ventilation et une aération optimales.





LES +

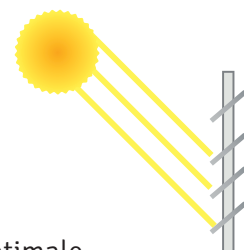

- Protection solaire maximale
- Aération optimale
- Grande transparence

LES LAMES DAYLIGHT

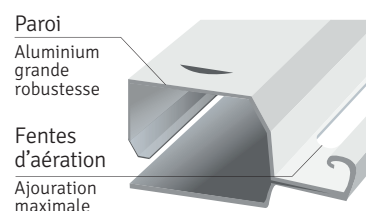

LAMES OUVERTES

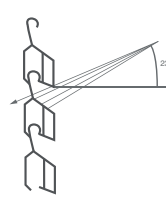

LAMES FERMÉES



LES TAILLES DE COFFRE

Taille du coffre	150 mm	180 mm	205 mm
Hauteur maxi Daylight	1000 mm	1800 mm	2400 mm

COLORIS LAMES

Satinées

Blanc	Gris aluminium RAL 9007	Gris métallisé RAL 9006 S
Gris anthracite RAL 7016 S		

Coloris non contractuels et informations données à titre indicatif, notre gamme est susceptible d'évoluer.

CARACTÉRISTIQUES TECHNIQUES

Lames.....	Daylight
Section.....	9 x 8 mm
Largeur maxi.....	2 400 mm
Hauteur maxi.....	2 400 mm
Surface maxi.....	5,7 m ²
Motorisation.....	SOMFY RTS, io



Motorisations, commandes et automatismes pages 12 et 13

Majorque



Confort et protection

Le volet à lames orientables MAJORQUE est le parfait compromis entre le volet roulant et le BSO. Il allie le confort de la protection solaire et la sécurité du volet roulant. En neuf ou en rénovation, il s'intègre parfaitement à votre façade dans un coffre rénovation ou tunnel avec un enroulement extérieur.

MAJORQUE

somfy.





LES +

- Voir sans être vu
- Ventilation naturelle
- Régulation de la lumière
- Bonne occultation

LES LAMES

En position ouverte, les lames permettent la circulation de l'air, en position fermée, les lames garantissent une fermeture hermétique. En fonctionnement, les lames s'orientent automatiquement à la montée et se referment progressivement à la descente jusqu'au fin de course.

LE TABLIER

Le tablier est composé de lames fixes et lames orientables. Les lames fixes, en partie haute ou basse, donnent une grande rigidité au tablier et permettent de réaliser une allège dont la hauteur est au choix (minimum 4 lames).

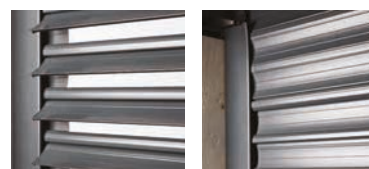

OUVERT

FERMÉ

LES TAILLES DE COFFRE

Coffres à pan coupé	150 mm	165 mm	180 mm	205 mm
Hauteur de la baie	956 mm	1250 mm	1650 mm	2450 mm

Un seul type de coffre est disponible : le pan coupé.

COLORIS LAMES

Satinées

Blanc	Gris anthracite RAL 7016 S
-------	-------------------------------



Coloris non contractuels et informations données à titre indicatif, notre gamme est susceptible d'évoluer.

CARACTÉRISTIQUES TECHNIQUES

Lames.....	Alu extrudé
Section.....	54 x 9 mm
Largeur maxi.....	2 400 mm
Hauteur maxi.....	2 450 mm
Surface maxi.....	5,88 m ²
Motorisation.....	SOMFY RTS, io



Motorisations, commandes et automatismes pages 12 et 13

Pacifique



Le volet roulant traditionnel

Les volets PACIFIQUE se posent dans tous les types de coffres : intérieur, en combles ou en coffre linteau. Proposant un grand choix de lames et offrant une très large palette de coloris, ils jouent l'harmonie des formes et des couleurs. Grâce à leur motorisation SOMFY io, ils sont à la fois fiables et silencieux, pour votre plus grand bien-être.

PACIFIQUE somfy®



Somfy
DESIGNED FOR
SILENCE



Nos moteurs RS Confort répondent aux normes actuelles. C'est la garantie d'un engagement fort face à l'impact environnemental, acoustique et technologique.



CARACTÉRISTIQUES TECHNIQUES

Lames..... Aluminium S 40 / L 42 / XL 42 / XXL 55
PVC 40 / 50
Largeur maxi..... 4 500 mm (XXL)
Hauteur maxi..... 3 050 mm (XXL)
Surface maxi..... 12 m² (XXL)
Motorisation .. SOMFY RTS, io, RS CONFORT FILAIRE

TYPES DE POSE

Le volet roulant PACIFIQUE est destiné à toutes les constructions neuves. Le coffre tunnel s'intègre à la maçonnerie et dissimule ainsi l'enroulement du volet.

NEUF



Le volet roulant PACIFIQUE peut aussi venir en remplacement d'un volet existant en coffre menuisé bois.

RÉNOVATION

Coffre **TONGA**

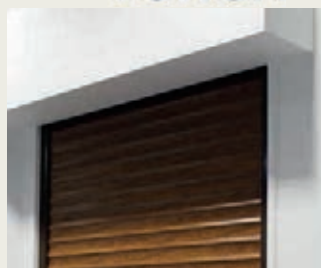

Le Coffre menuisé Tonga en médium

Le coffre Tonga est un coffre menuisé intérieur, isolant, aux hautes performances thermiques et acoustiques. Il s'intègre parfaitement dans son environnement. Le coffre se décline en différentes finitions : médium brut ou pré-peint.

JOINTS ANTIBRUIT OCCULTANTS

Des joints brosse avec une barrette intermédiaire en Tex équipent tous nos volets roulants. Ils permettent une descente en silence dans les coulisses, une excellente occultation et un maintien parfait du tablier.



LES +

- **Esthétique :** un grand choix de lames, de formes et de couleurs
- **Adaptabilité :** le volet Pacifique se pose dans tous les types de coffres. Intérieur, en combles ou en coffre linteau et demi linteau
- **Longévité :** tablier en aluminium de haute qualité
- **Confort d'utilisation :** Avec la motorisation io et le moteur silencieux RS Confort

COLORIS LAMES

LAME S 40 - Satinées



Blanc	Blanc perle RAL 1013 S	Crème RAL 1015 S
Ton bois Chêne doré	Gris clair RAL 7035 S	Gris métallisé RAL 9006 S
Gris terre d'ombre RAL 7022	Gris anthracite RAL 7016 S	Gris sablé RAL 2900 S
Noir RAL 9005 S	Noir sablé RAL 2100 S	Marron RAL 8014 S
Marron RAL 8019 S	Vert mousse RAL 6005 S	Vert pâle RAL 6021 S
Rouge pourpre RAL 3004 S		

Coloris non contractuels et informations données à titre indicatif, notre gamme est susceptible d'évoluer.

Pour les coloris disponibles en lames L 42, XL 42, XXL 55, voir tableau p.54



Motorisations, commandes et automatismes pages 12 et 13

Açores - BSO



Jouer avec la lumière

Le brise-soleil ACORES allie parfaitement protection solaire extérieure et design moderne. Equipé de larges lames, orientables en fonction des besoins, il vous permet d'adapter la luminosité de votre pièce à votre convenance. Décliné dans une large palette de couleurs, le brise-soleil ACORES apportera également une touche de design à votre intérieur.

AÇORES

somfy





CARACTÉRISTIQUES TECHNIQUES

Lames	Aluminium simple paroi 80 mm ourlées, 73 ou 93 mm en Z
Section.....	80 mm (lames ourlées)
Section.....	73 ou 93 (lames en Z)
Largeur maxi.....	5 000 mm
Hauteur maxi.....	5 000 mm
Surface maxi.....	20 m ²
Motorisation filaire.....	WAREMA ou SOMFY RTS, io

TYPES DE POSE

POSE EN TRADITIONNELLE

Caisson en U

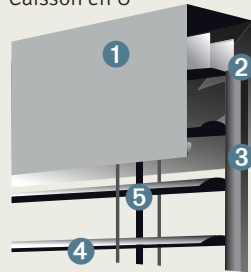

- 1 • Caisson en U
- 2 • Rail supérieur
- 3 • Coulisses
- 4 • Rail inférieur
- 5 • Lacette de tirage

Caisson en L

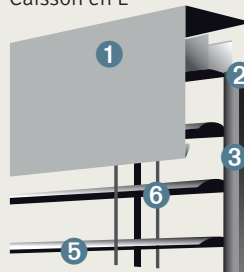

- 1 • Caisson en L
- 2 • Rail supérieur
- 3 • Pièce de guidage
- 4 • Coulisses
- 5 • Rail inférieur
- 6 • Lacette de tirage

POSE EN RÉNOVATION



Coffre à pan coupé



Coffre arrondi

LA LAME OURLÉE 80S

Thermolaquage

Résistance à la corrosion

Feuillard 0,45 mm

Aluminium grande robustesse

Embouts de guidage

Soudés à 3 points, en polyamide renforcé de fibres de verre

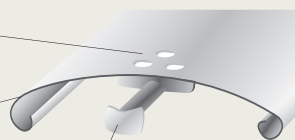

LES LAMES 73, 93* EN Z (POUR OCCULTATION)

Thermolaquage

Résistance à la corrosion

Feuillard 0,45 mm

Aluminium grande robustesse

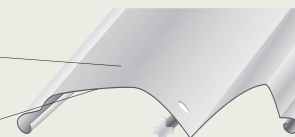

*sauf en coffre rénovation

LES +

- Le guidage par lacettes de tirage **stabilise le store en cas de vent**
- Le design spécial des lames en Z permet **une meilleure occultation**
- **Gestion de la lumière naturelle**

POUR DOSER LA LUMIÈRE, EXACTEMENT !



Situo 1 io
(1 canal)



Situo 5 io
(5 canaux)

Lumière naturelle...

- modulation de la lumière avec précision pour mieux profiter de tous les avantages du BSO,
- gestion de l'inclinaison d'un seul geste.

LES COLORIS



Coffre, coulisses et barre de charge - Satinés

Blanc RAL 9010	Blanc	Crème RAL 1015
Gris clair RAL 7035	Gris métallisé RAL 9006	Gris aluminium RAL 9007
Gris agate RAL 7038	Gris anthracite RAL 7016	Bleu acier RAL 5011
Mica de fer anthracite DB 703	Marron RAL 8014	Vert sapin RAL 6009
Rouge pourpre RAL 3004		

Coloris non contractuels et informations données à titre indicatif, notre gamme est susceptible d'évoluer.

La moustiquaire



Un volet de protection solaire

Adaptable à tous types de fenêtres ou de portes-fenêtres, la moustiquaire OUVÉA sera le partenaire de votre tranquillité estivale. En hiver, la toile reste discrètement enroulée ou repliée dans un coffre réduit. En saison, la toile en fibre de verre se déroule rendant vos ouvertures hermétiques aux insectes, mais ni à l'air, ni à la lumière. Même de nuit, vous pouvez ainsi aérer votre maison sans crainte des piqûres.

OUVÉA

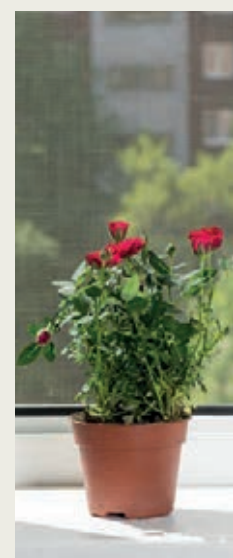



CARACTÉRISTIQUES TECHNIQUES

Toile	Fibre de verre enrobée de PVC GRIS
Largeur maxi enroulable	1 600 mm
Hauteur maxi enroulable	2 500 mm
Largeur maxi plissée (1 vantail)	1 900 mm
Largeur maxi plissée (2 vantaux)	3 800 mm
Hauteur maxi plissée	2 600 mm

MOUSTIQUAIRE VERTICALE ENROULABLE



Verticale
1 vantail
(maxi 1 600 mm L
x 2 500 mm H)

LE COFFRE

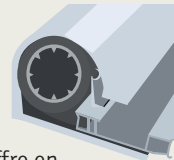

Coffre en alu extrudé
Design très étudié
Discrétion
Dimension :
41 x 51 mm



Clic de blocage

MOUSTIQUAIRE LATÉRALE PLISSÉE CONFORT

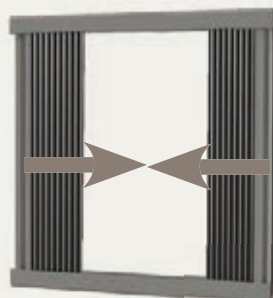

Bilatérale
2 vantaux
maxi 3 800 mm H
x 2 600 mm L

Latérale
1 vantail
maxi 2 600 mm H
x 1 900 mm L

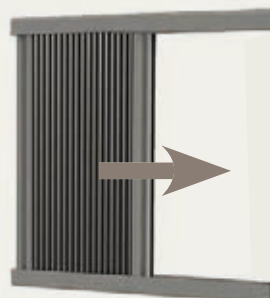

LES +

- **Système de guidage** en chenille PVC sur la gamme Ouvéa Confort



LES COLORIS



Coffre et profil de guidage moustiquaire verticale enroulable

Blanc RAL 9010	Blanc perle RAL 1013	Crème RAL 1015
Gris anthracite RAL 7016	Marron RAL 8014	

Coffre et profil de guidage moustiquaire latérale plissée confort

Blanc RAL 9010	Blanc perle RAL 1013	Crème RAL 1015
Gris clair RAL 7035*	Gris anthracite RAL 7016	Gris fer RAL 7011*
Gris terre d'ombre RAL 7022*	Noir RAL 9005*	Marron RAL 8014
Vert sapin RAL 6009*	Vert mousse RAL 6005*	

*avec plus value

TOILE

Grise

Coloris non contractuels et informations données à titre indicatif, notre gamme est susceptible d'évoluer.

Design et performance

La porte de garage est un élément à part entière dans l'architecture de votre habitation. C'est pourquoi Wizeo vous propose une large gamme qui s'adaptera à toutes les configurations. En aluminium ou en PVC, la porte de garage Wizeo est conçue pour durer dans le temps. A lames ou à panneaux, enroulable, à refoulement plafond ou dotée d'une ouverture latérale, elle se manipule sans effort et sans bruit grâce à ses motorisations performantes. Confort, design, sécurité, efficacité : la porte de garage Wizeo répondra parfaitement à toutes vos attentes.





Comment choisir sa porte de garage

Bien choisir sa porte de garage, c'est d'abord réfléchir aux usages qui en seront faits et à la configuration de votre habitat. Wizeo vous propose différentes solutions et nos installateurs sont à votre écoute pour étudier ensemble celle qui conviendra le mieux à vos besoins.

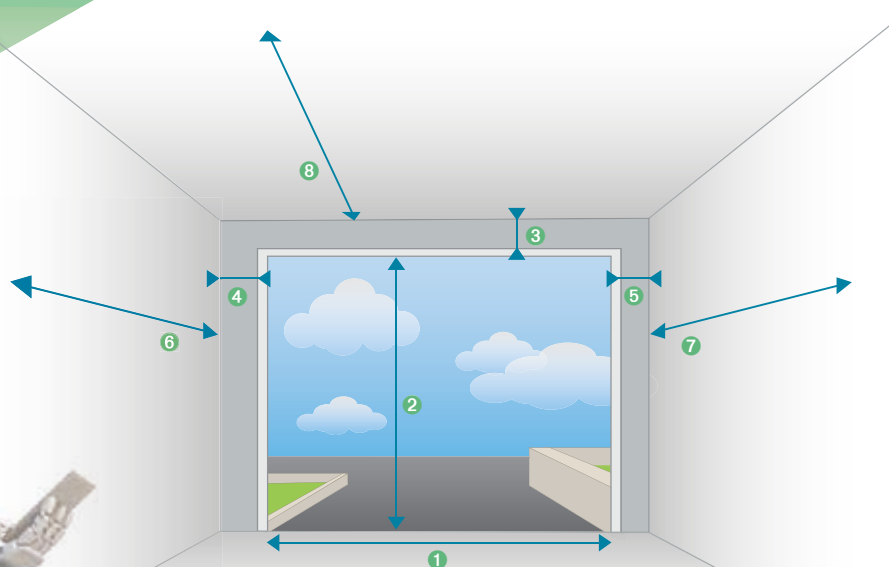

- ① Largeur passage
- ② Hauteur passage
- ③ Retombée de linteau
- ④ Écoîçon gauche
- ⑤ Écoîçon droit
- ⑥ Dégagement latéral gauche
- ⑦ Dégagement latéral droit
- ⑧ Dégagement plafond

Wizeo vous aidera à trouver la solution qui répondra le mieux à vos attentes et qui s'adaptera à la configuration technique de votre garage. Grâce à la précision de nos mesures, l'installation de votre porte sera optimale.

1

LA PORTE DE GARAGE À LAMES

A la manière d'un volet roulant, elle est constituée de lames en aluminium lui permettant tous types d'ouvertures : horizontale (plafond), latérale, mais également enroulable.

Pour améliorer l'éclairage du garage, des lames extrudées, avec hublots transparents, peuvent être installées.



LES LAMES ALUMINIUM

- Possibilité de grandes dimensions (jusqu'à 5,80 m)
- Rigidité et longévité exceptionnelles

Thermolaquage

Résistance à la corrosion

Feuillard 47/100

Aluminium grande robustesse

Mousse polyuréthane

Densité 90 kg/m³

lame 55*

Thermolaquage

Résistance à la corrosion

Feuillard 50/100

Aluminium grande robustesse

Mousse polyuréthane

Densité 94 kg/m³

lame 77

*uniquement Hawaii



2

L'ACCÈS PIETON

L'accès piéton vous permet de ne pas avoir à ouvrir toute la porte de garage pour rentrer à pied ou en vélo. Les télécommandes radio vous permettent de commander l'ouverture totale ou partielle.

OUVERTURE LATÉRALE DE LA PORTE

Idéale en rénovation pour remplacer une ancienne porte de garage avec portillon, la porte à déplacement latéral offre un passage piéton pré réglable à la largeur souhaitée.





3

LES HUBLOTS ET LAMES D'AÉRATION

Les hublots ou les lames d'aération sont des éléments de confort qui vont vous permettre de jouer avec la lumière et éclairer votre garage. Ils s'harmonisent avec l'ensemble des portes de garage, grâce à un large choix de coloris.

POUR LA PORTE À LAME

Pour améliorer l'éclairage du garage, des lames extrudées avec hublots transparents peuvent être demandées.



Avec lame d'aération possible

4

LES MANOEUVRES ÉLECTRIQUES

Ces éléments vous apportent, avant tout, un confort d'utilisation unique. Ils renforcent également le niveau de sécurité de votre porte de garage grâce à un fonctionnement fiable.

1 - LA MOTORISATION

Fiables et discrets, les systèmes de motorisation Wizeo vous offrent une efficacité incomparable. Ils vous garantissent un confort d'utilisation en toute sécurité.

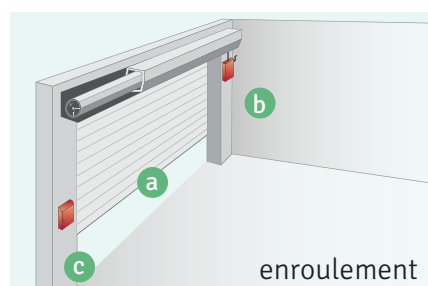

a Arrêt sur obstacle

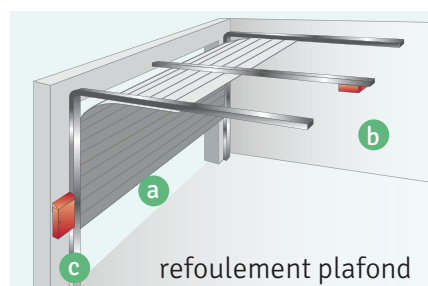

b Déverrouillage manuel

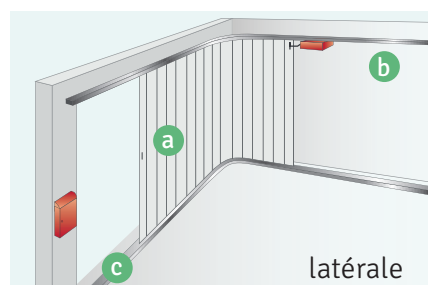

c Point de commande intérieur

2 - LES TÉLÉCOMMANDES

Chaque porte est livrée en standard avec deux télécommandes 4 canaux. Elles permettent de contrôler différentes fonctions (ouverture, lumière...) sans descendre de voiture.



Télécommandes MARANTEC : 4 canaux (sur les portes CORALIA et ATLANTIDE, DETOLUX et CARAIBE)

Télécommandes JCM : 2 canaux (sur porte HAWAI)

3 - LES DIGICODES (EN OPTION)

Installé à l'extérieur du garage, le clavier à code permet la commande de la motorisation sans utiliser la télécommande, ni la clé. Il utilise la même technologie que la télécommande pour une installation simplifiée.



Digicode Marantec (uniquement sur les portes Detolux, Coralia, Atlantide et Caraïbe)



Digicode JCM (uniquement sur la porte HAWAI)

4 - COMMANDES SOMFY (EN OPTION)

La télécommande multicanaux vous permettra de contrôler différentes fonctions (ouverture, lumière...) sans descendre de voiture.



Télécommande SOMFY / KEYGO (4 canaux) uniquement sur les portes HAWAI avec Rollixo io



Digicode io uniquement sur les portes Hawaii avec Rollixo io

somfy **io**
homecontrol

5

LA SÉCURITÉ

Les portes de garage Wizeo vous assurent un fonctionnement en toute sécurité. Votre porte s'arrêtera automatiquement en détectant le moindre obstacle.

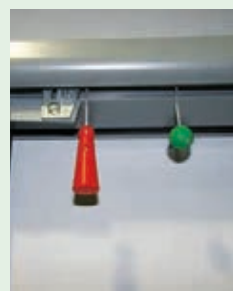

Débrayage manuel du moteur à l'intérieur du garage en cas de panne de courant



Stop chute et console roulante sur enroulable

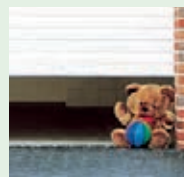

Arrêt sur obstacle



Déverrouillage extérieur



Hawai
PORTE ENROULABLE



Une porte de garage qui s'adapte partout avec un grand dégagement plafond / mur

A la manière d'un volet roulant motorisé, la porte de garage HAWAI s'enroule dans son coffre, offrant ainsi une place de parking extérieure dégagée et laissant plafonds et murs intérieurs entièrement libres. Réalisées en aluminium et recouvertes de 2 couches de laque de haute qualité, les lames de la porte HAWAI offrent une excellente résistance.





CARACTÉRISTIQUES TECHNIQUES

Lames.....	Aluminium 55 et 77
Section.....	55 x 14 mm et 77 x 19 mm
Largeur maxi.....	5 000 mm
Hauteur maxi.....	3 900 mm
Surface maxi.....	15 m ²
Motorisation.....	SOMFY
Commande radio.....	JCM
	En option : SOMFY

LES TAILLES DU COFFRE À PAN COUPÉ 77+

Coffres	250 mm	300 mm	360 mm
Hauteur maxi sous coffre	2000 mm	3200 mm	3900 mm

Largeur maxi de la porte 77+ : 5 000 mm



LES COULISSES 55 ET 77



Section 55 : 75 x 27 mm Section 77 : 105 x 42 mm

LES COMMANDES RADIO

Standard : JCM

Option : SOMFY Rollixo io

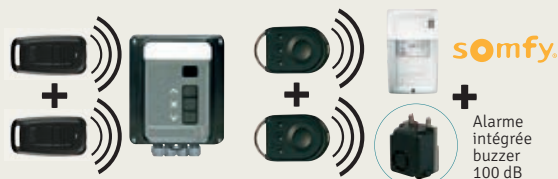

LES +

LA PORTE HAWAI 77+ avec sa console de translation apporte :

- **Souplesse de fonctionnement**
- **Résistance et longévité** (coulisses renforcées)
- **Console roulante** montée du galet nylon et roulement à billes

LES COLORIS

Lame 77

Blanc	Blanc perle RAL 1013 S	Crème RAL 1015 S
Ton bois Chêne doré	Gris clair RAL 7035 S	Vert pâle RAL 6021 S
Gris métallisé RAL 9006 S	Gris anthracite RAL 7016 S	Gris basalt RAL 7012 S
Gris sablé RAL 2900 S	Noir sablé RAL 2100 S	Marron RAL 8014 S
Bleu canon métallisé	Bleu pigeon RAL 5014 S	Bleu pastel RAL 5024 S
Vert mousse RAL 6005 S	Rouge pourpre RAL 3004 S	

Coffre et coulisses

Blanc	Crème RAL 1015 S	Gris métallisé RAL 9006 S
Gris agate RAL 7038 S	Gris anthracite RAL 7016 S	Marron RAL 8014 S

Lame 55

Coffre et coulisses*

Coloris non disponible pour la lame(*)

Blanc*	Crème* RAL 1015 S	Ton bois Chêne doré
Gris clair RAL 7035 S	Gris agate*(*) RAL 7038 S	Gris métallisé* RAL 9006 S
Gris anthracite* RAL 7016 S	Marron* RAL 8014 S	

Lames plaxées (sur consultation)

En option sur la lame 77

Noir	Cérusé beige clair	Cérusé beige foncé
	Beige	Beige
Acajou	Granité gris anthracite	Gris anthracite
Marron		

Coloris non contractuels et informations données à titre indicatif, notre gamme est susceptible d'évoluer.

Detolux

PORTE À REFOULEMENT PLAFOND



Une retombée de linteau réduite et une hauteur de passage dégagée

Vous souhaitez installer une porte de garage à refoulement plafond mais vous ne disposez que de quelques centimètres de retombée de linteau ? 8 cm suffisent pour la porte DETOLUX. S'intégrant parfaitement dans votre garage, dotée de lames lui conférant une excellente qualité d'isolation phonique et équipée d'un moteur silencieux, la porte DETOLUX vous apportera un confort de fonctionnement remarquable.

DETOLUX Marantec 

Refoulement plafond

CARACTÉRISTIQUES TECHNIQUES

Lames.....	Aluminium 77
Section.....	78,5 x 19 mm
Largeur maxi.....	4 000 mm
Hauteur maxi.....	3 000 mm
Surface maxi.....	12 m ²
Motorisation.....	MARANTEC



Raccord rail / moteur

La porte fermée ne peut pas être relevée par effraction



Cache arrondi

en aluminium laqué
Sert de protection anti-pincement

Hublots

Lames
Aluminium
grande
robustesse

Ressorts multifonctions

Usage souple, silencieux et sécurisé.
Relevage secours facilité

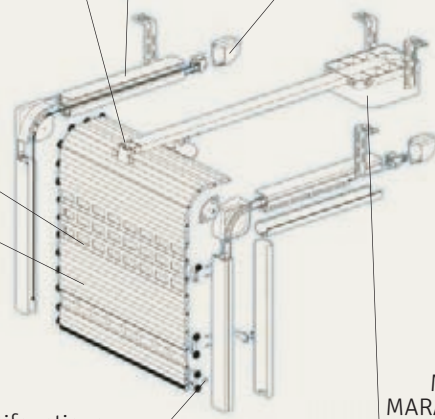
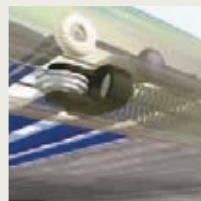

Moteur MARANTEC



LES +

- **Finition intérieure ultra-soignée**
- **8 cm minimum de retombée de linteau**

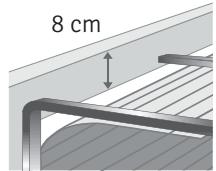

LES MANŒUVRES ÉLECTRIQUES

La télécommande quatre canaux



Pack de deux télécommandes MARANTEC



LES COLORIS

Lame 77

Blanc	Crème RAL 1015 S	Rouge pourpre RAL 3004 S
Ton bois Chêne doré	Gris agate RAL 7038 S	Gris métallisé RAL 9006 S
Gris anthracite RAL 7016 S	Marron RAL 8014 S	Vert sapin RAL 6009 S
Noir sablé RAL 2100 S		

Coulisses

Gris métallisé
RAL 9006 S

Lames plaxées (sur consultation)

En option

Noir	Cérusé beige clair	Cérusé beige foncé
Noir	Beige	Beige
Acajou Marron	Granité gris anthracite	Gris anthracite

Coloris non contractuels et informations données à titre indicatif, notre gamme est susceptible d'évoluer.

EN OPTION

HUBLOTS ET LAMES D'AÉRATION (voir p. 46)

Pour améliorer l'éclairage du garage, des lames extrudées avec hublots transparents ou aération peuvent être demandées.

LES COMMANDES

- Boîte à clé extérieure
- Manœuvre de secours
- Digicode radio

Atlantide

PORTE À REFOULEMENT LATÉRAL



Grande largeur avec passage piéton

Idéale en rénovation pour remplacer une ancienne porte de garage avec portillon, la porte à refoulement latéral ATLANTIDE offre un passage piéton pré réglable à la largeur souhaitée. Ne nécessitant que 5 cm de retombée de linteau, elle s'adapte à la majorité des configurations de garage.

ATLANTIDE Marantec 

Refolement latéral

CARACTÉRISTIQUES TECHNIQUES

Lames.....	Aluminium 77
Section.....	78,5 x 19 mm
Largeur maxi.....	5 800 mm
Hauteur maxi.....	3 000 mm
Surface maxi.....	17,40 m2
Motorisation.....	MARANTEC

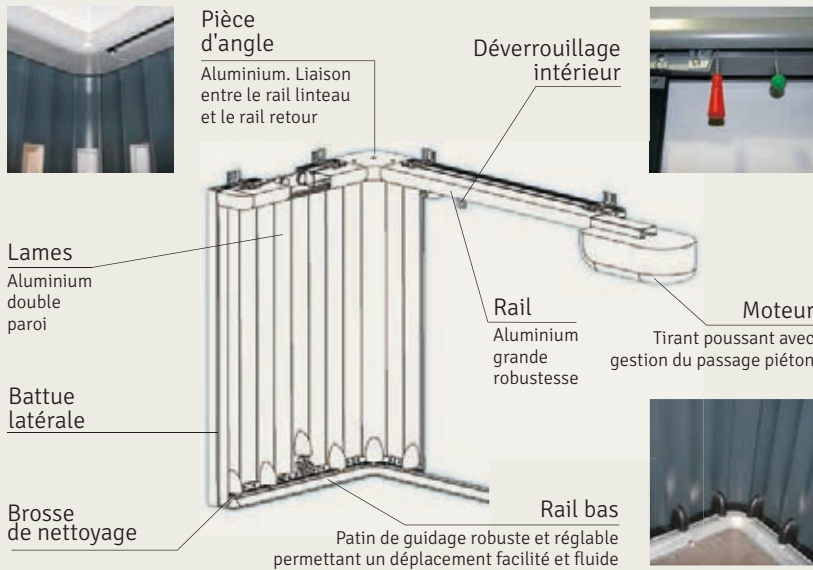

LA FONCTION PORTILLON



Moteur
Équipé d'une commande radio 868 MHz permettant la double fonction ouverture totale ou partielle



Télécommande
Ouverture partielle ou totale par télécommande MARANTEC

LES MANŒUVRES ÉLECTRIQUES

La télécommande quatre canaux



Pack de deux télécommandes MARANTEC



Sécurité obstacle

EN OPTION

HUBLOTS (voir p. 46)

Pour améliorer l'éclairage du garage, des lames extrudées avec hublots transparents ou aération peuvent être demandées.

LES COMMANDES

- Boîte à clé extérieure
- Déverrouillages intérieur et extérieur
- Digicode de sécurité

LES +

- **Grande largeur** : 5,80 m maxi
- **Stockage au plafond totalement dégagé**
- **Passage piéton réglable**
- **5 cm minimum de retombée de linteau** (écoçon mini, 13 cm côté refolement et 5 cm côté opposé)

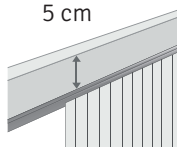

LES COLORIS



Lame 77

Blanc	Crème RAL 1015 S	Rouge pourpre RAL 3004 S
Ton bois Chêne doré	Gris agate RAL 7038 S	Gris métallisé RAL 9006 S
Gris anthracite RAL 7016 S	Marron RAL 8014 S	Vert sapin RAL 6009 S
Noir sablé RAL 2100 S		

Coulisses

Gris métallisé RAL 9006 S

Lames plaxées (sur consultation)

En option

Noir	Cérusé beige clair Beige	Cérusé beige foncé Beige
Acajou Marron	Granité gris anthracite Gris anthracite	

Coloris non contractuels et informations données à titre indicatif, notre gamme est susceptible d'évoluer.

Tango

PORTE SECTIONNELLE LATÉRALE PVC



Une porte de garage résistante avec passage piéton

Conçue en PVC, sans charnière d'articulation, la porte coulissante TANGO est un produit fiable et résistant qui ne nécessite aucun entretien particulier. Ces panneaux alvéolaires de 40 mm d'épaisseur lui confèrent une très bonne isolation. C'est la porte de garage idéale pour les habitations de bord de mer.

TANGO

SOMMER

Sectionnelle latérale PVC



CARACTÉRISTIQUES TECHNIQUES

Panneaux.....	PVC
Épaisseur.....	40 mm
Largeur maxi.....	4 200 mm
Hauteur maxi.....	3 200 mm
Surface maxi.....	13,40 m ²
Motorisation.....	SOMMER

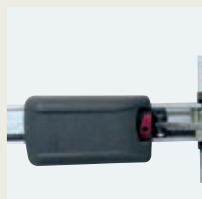

Moteur
Avec débrayage de secours manuel



Chariot
4 galets sur roulements à billes

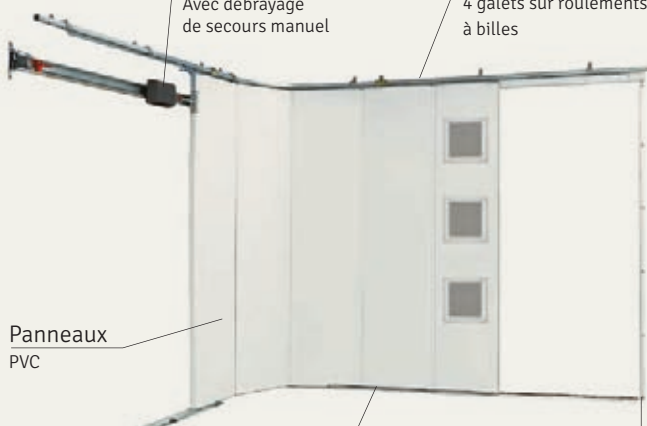

Panneaux PVC

Seuil aluminium
Avec joint d'étanchéité

Joint d'étanchéité
En périphérie

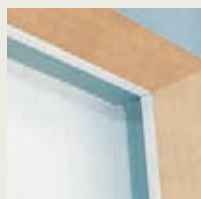
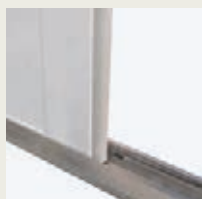

LES +

- Fonction accès piéton

LES MANŒUVRES ÉLECTRIQUES

La télécommande quatre canaux



Pack de deux télécommandes SOMMER

LES PANNEAUX PVC

Panneau PVC
Isolant alvéolaires
épaisseur 40 mm

Jonc de finition
En option



Articulation
Sans charnières

LES COLORIS

Panneaux

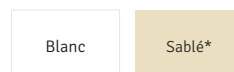

* en option

Joncs de finition (option)



Coloris non contractuels et informations données à titre indicatif, notre gamme est susceptible d'évoluer.



EN OPTION

HUBLOTS

Pour améliorer l'éclairage du garage, des hublots peuvent être demandés.



Hublot rond ou carré en polycarbonate double paroi



LES COMMANDES

- Digicode radio
- Contacteur à clé



Digicode radio



Serrure extérieure de déverrouillage

VOLETS ROULANTS : COLORIS ET OPTIONS

- Coloris standard
- Coloris avec option texturée
- S Satiné
- T Texturé

Les coloris ci-dessus sont seulement à utiliser à titre d'information et de comparaison. Pour les coffres et lames, les coloris sont des «approchants RAL».

FL0 se réserve le droit de modifier ses coloris.

		COFFRE, COULISSES & LAME FINALE	PACKAGES						LAMES						
			Confort 10		Sécurité 10		Solaire 10		XS 35	S 40	L 42	XL 42	XXL 55	Daylight	Majorque
			S 40	S 40 TH	L 42 ultra	S 40 HD	S 40	S 40 TH							
Blanc		•	•	•	•	•	•	•	•	•	•	•	•	•	•
Blanc perle	1013 S		•				•			•	•				
Blanc perle	1013 T	◦													
Crème	1015 S	•	•	•		•	•	•	•	•	•	•	•		
Chêne doré		•	•	•		•	•	•	•	•	•	•	•		
Gris Clair	7035 S	•	•			•	•		•	•	•	•			
Gris aluminium	9007													•	
Gris métallisé	9006 S	•	•				•		•	•	•	•	•	•	
Gris quartz	7039										•				
Gris terre d'ombre	7022		•				•			•	•				
Gris anthracite	7016 S	•	•	•		•	•	•	•	•	•	•	•	•	•
Gris anthracite	7016 T	◦													
Gris sablé	2900 S		•				•			•	•	•			
Gris sablé	2900 T	◦													
Gris noir	7021										•				
Noir	9005 S		•				•			•	•		•		
Noir	9005 T	◦													
Noir sablé	2100 S		•				•			•	•	•			
Noir sablé	2100 T	◦													
Marron	8014 S		•	•		•	•	•	•	•	•	•	•		
Marron	8014 T	◦													
Marron foncé	8019 S	•	•	•			•	•		•	•	•	•		
Vert mousse	6005 S	•	•				•			•	•	•	•		
Vert pale	6021 S	•	•				•			•	•				
Rouge pourpre	3004 S		•	•			•	•		•	•				
Rouge pourpre	3004 T	◦													
MANOEUVRES															
Moteur RS CONFORT			•		•				◦	◦	◦	◦	◦ ⁽¹⁾	◦ ⁽¹⁾	
Solaire								•	◦	◦	◦	◦			
Manoeuvre de secours (moteur RTS)									◦	◦	◦	◦	◦	◦	◦
SPECIFITES PRODUITS															
Projection manuelle									◦ ⁽¹⁾	◦ ⁽¹⁾	◦ ⁽¹⁾	◦ ⁽¹⁾	◦ ⁽¹⁾		
Projection électrique										◦ ⁽¹⁾	◦ ⁽¹⁾				
Lambrequin									◦	◦	◦	◦	◦	◦	◦
Coulisses renforcées					•							◦			
Moustiquaire intégrée										◦	◦	◦			
ESTHETIQUE															
Coffre pan coupé			◦		◦		◦		◦	◦	◦	◦	◦ ⁽¹⁾	◦	•
Coffre quart de rond			◦				◦		◦	◦	◦	◦	◦ ⁽¹⁾	◦	
Coffre arrondi			◦				◦		◦	◦	◦	◦	◦ ⁽¹⁾	◦	
Lame Top Form			•				•		◦	◦	◦	◦			
Laquage toutes teintes RAL		◦							◦						
GARANTIE															
Garantie 10 ans		◦	•		•		•		◦	◦	◦	◦	◦	◦	◦

- de série ◦ options disponibles ◦⁽¹⁾ disponible avec limites dimensionnelles

PORTES DE GARAGE : COLORIS ET OPTIONS

Les coloris ci-dessus sont seulement à utiliser à titre d'information et de comparaison. Pour les coffres et lames, les coloris sont des «approchants RAL».
FLO se réserve le droit de modifier ses coloris.

LAMES ALUMINIUM				PANNEAUX PVC
HAWAI		DETOLUX	ATLANTIDE	TANGO
Lame 55	Lame 77	Lame 77	Lame 77	

LAMES / PANNEAUX ALU : coloris standard

Coloris	Code	HAWAI	DETOLUX	ATLANTIDE	TANGO
Blanc		•	•	•	•
Blanc perle	1013 S		•		
Crème	1015 S	•	•	•	Sable
Ton Bois - Chêne doré		•	•	•	
Gris clair	7035 S	•	•		
Gris agate	7038 S		•	•	
Gris métallisé	9006 S	•	•	•	
Gris anthracite	7016 S	•	•	•	
Gris basalt	7012 S		•		
Noir sablé	2100 S		•		
Gris sablé	2900 S		•		
Marron	8014 S	•	•	•	
Bleu canon métallisé			•		
Bleu acier	5011 S		•	•	
Bleu pigeon	5014 S		•		
Bleu Pastel	5024 S		•		
Vert sapin	6009 S		•	•	
Vert mousse	6005 S		•		
Vert pale	6021 S		•		
Rouge pourpre	3004 S		•	•	

LAMES ALU : coloris lames plaxées (option)

Noir/Noir			•	•	•
Cérusé beige clair/Beige			•	•	•
Cérusé beige foncé/Beige			•	•	•
Ton Bois - Acajou/Marron			•	•	•
Granité gris anthracite/Gris anthracite			•	•	•

COFFRES, COULISSES

Blanc		•	•		
Crème	1015 S	•	•		
Gris agate	7038 S	•	•		
Gris métallisé	9006 S	•	•	•	•
Gris anthracite	7016 S	•	•		
Marron	8014 S	•	•		

JONCS DE FINITION : porte TANGO (option)

Blanc					•
Sablé					•
Gris clair					•
Bleu clair					•
Vert amande					•

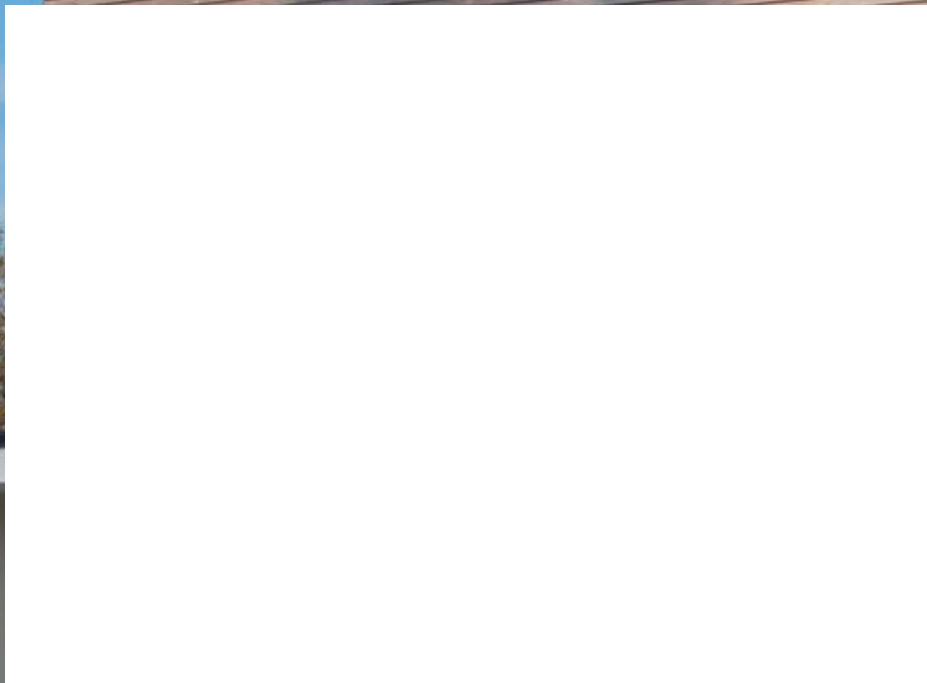

www.wizeo-fermetures.fr

wizeo
fermetures
Volets roulants & Portes de garage
1^{ER} RÉSEAU NATIONAL D'INSTALLATEURS

Design graphique : Atelier Kaojin - www.atelierkaojin.fr / Impression et fabrication : ICI - www.com-ici.fr
Edition : Janvier 2019 - Photos: Fotolia, ICI, Wizeo. Document non contractuel. Wizeo Fermetures se réserve le droit de référencier d'autres produits que ceux présentés dans le présent document. En raison des techniques de gravure et d'impression, les teintes représentées dans ce document peuvent présenter des différences avec celles de nos produits.